

**Sarnafil®**

**BUILDING TRUST**



2016

Sarnafil® FLACHDACH  
PRODUKTE - PREISE  
GÜLTIG AB 1. MÄRZ 2016

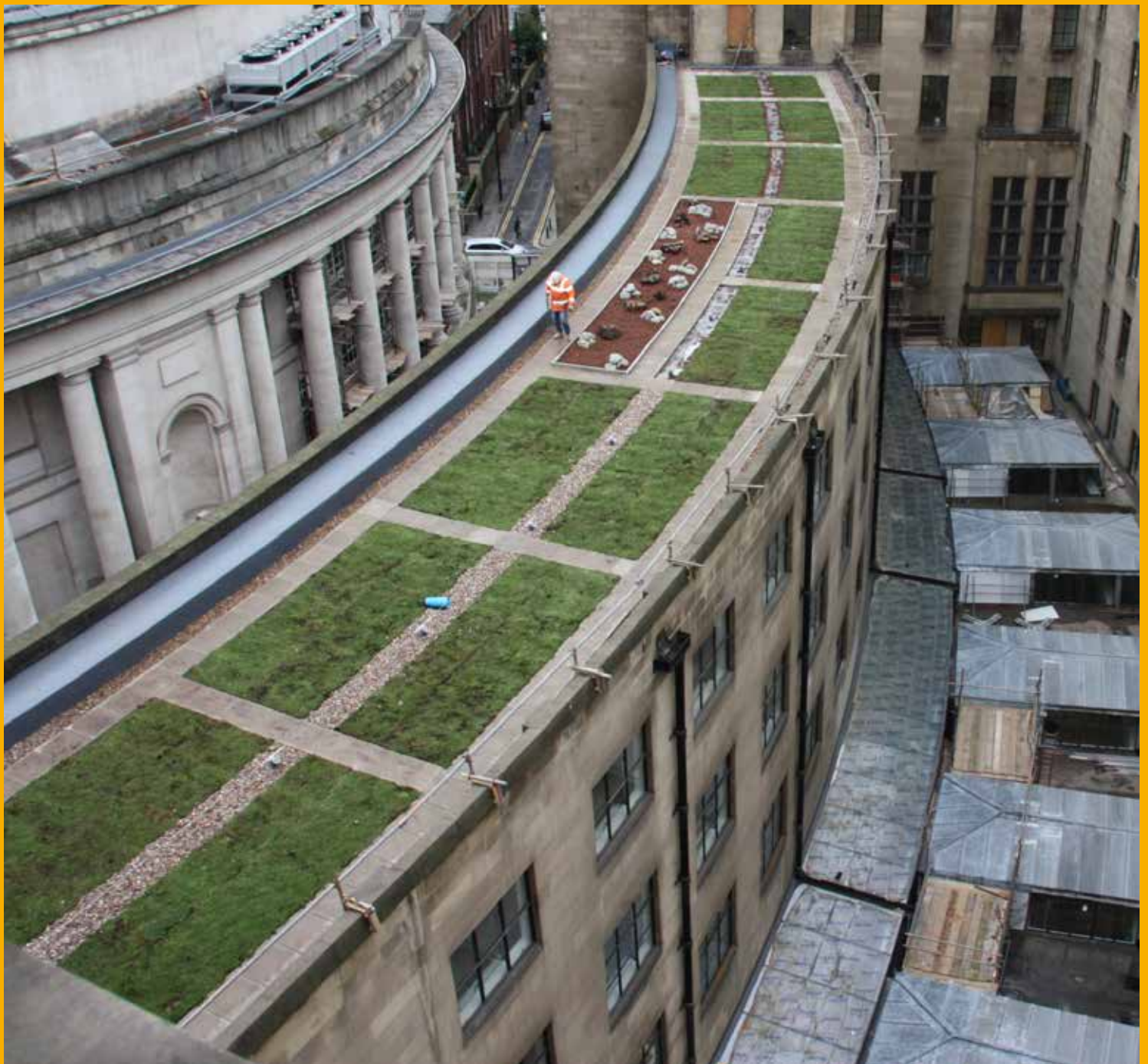

# IHRE SIKA ANSPRECHPARTNER

## KUNDEN-SERVICE-CENTER ÖFFNUNGSZEITEN

Montag bis Donnerstag 07:00 - 16.30 Uhr  
Freitag 07:00 - 12:00 Uhr

TELEFON  
FAX  
E-MAIL

05 0610 - 8030 Kärnten 05 0610 6101 / 6201  
05 0610 - 8130 Kärnten 05 0610 6901  
ksc.roofing@at.sika.com

## ANSPRECHPARTNERINNEN FÜR IHRE BESTELLUNGEN



**Sabine Kölbl**



**Tamara Wieser**



**Karoline Milivojevic**



**Birgit Bacher**

## TECHNISCHE VERKAUFSBERATER



**Franz Deinbacher**  
0664 382 32 76  
deinbacher.franz@at.sika.com  
Wien, Niederösterreich



**Harald Zeller**  
0664 827 86 90  
zeller.harald@at.sika.com  
Steiermark, Burgenland



**Wolfgang Ackerl**  
0664 382 32 73  
ackerl.wolfgang@at.sika.com  
Steiermark, Burgenland



**Markus Hanselmayr**  
0664 244 36 64  
hanselmayr.markus@at.sika.com  
Oberösterreich



**Erwin Gruber**  
0664 987 47 97  
gruber.erwin@at.sika.com  
Oberösterreich, Salzburg



**Roland Egger**  
0664 240 35 60  
egger.roland@at.sika.com  
Tirol, Salzburg



**Kurt Waibel**  
0664 382 32 78  
waibel.kurt@at.sika.com  
Vorarlberg

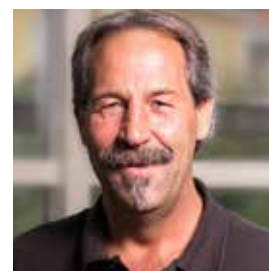

**Wolfgang Siwetz**  
0664 521 44 36  
siwetz.wolfgang@at.sika.com  
Kärnten, Osttirol

# INHALTSVERZEICHNIS

<b>EINLEITUNG</b>	Erläuterungen zum Einsatz von Sarnafil® Dachabdichtungsbahnen	4
<b>Sarnafil® DACHABDICHTUNGSBAHNEN</b>	Sarnafil® TG / TS - FPO Abdichtungsbahnen	5 - 6
	Sarnafil® G / S - PVC Abdichtungsbahnen	7 - 8
<b>ZUBEHÖR</b>	Sarnafast Schrauben	9
	Befestigung auf Beton mit Gefälledämmung	10
	Befestigung auf Beton ohne Gefälledämmung	11
	Befestigung auf Blech und Holz	12
	Sarnaweld - Induktionsverschweißung Beton / Blech / Holz	13 - 14
	Zubehör für mechanische Befestigung	15
	Gehweg und Schutzbahnen	16
	Trenn-, Schutz- und Drainageschichten	17
	Dampfsperren und Zubehör / Kleber	18
	Kleber, Reiniger, Nahtvorbereitung	18 - 19
	Kleben und Dichten	20
	Kaschierte Bleche	21
	Kiesschutzleiste und Montagehalter für Kieswinkel	22
	Regenwassereinläufe	23
	Speier	24
	Rückstaudichtungen, Kieskorb, Kiesrahmen, Gitterrost	25
	Notüberläufe	26
	Formteilecken zu Sarnafil® G / S (PVC)	27
	Formteilecken zu Sarnafil® TG / TS (FPO)	28
	Vorgefertigte Pfosteneinfassungen G / S (PVC)	29
	Vorgefertigte Pfosteneinfassungen TG / TS (FPO)	30
	Kontrollstützen, Kontrollrohr	31
	Vorgefertigte Dunststromeinfassungen	32
	Zubehör zu Blitzschutz	33
	Essergully 2000	34 - 36
	Aufstockelemente und Terrassenbausatz	37
	Esser Lichtkuppeln und Lichtbänder	38
	Wärmedämmung	38
	Flachdachabsturzicherungen und Zubehör	39 - 42
	Schneefang und Dekorprofile	43
<b>VERARBEITUNGSGERÄTE</b>	Schweißautomaten und Ersatzteile	44
	Handschweißgeräte, Werkzeugkoffer, Zubehör und Ersatzteile	45
	Verarbeitungsgeräte und Werkzeuge	46
<b>SIKA DIENSTLEISTUNGEN</b>	Unterstützung durch Instruktoeren und Fachberater	47 - 48
<b>ARBEITSSCHUTZ</b>	Hinweise zum Arbeitsschutz beim Umgang mit Produkten der Sika Österreich GmbH	49 - 51
<b>ALLGEMEINE GESCHÄFTSBEDINGUNGEN</b>	der Sika Österreich GmbH, Stand 1. März 2016	52 - 53

# ERLÄUTERUNGEN ZUM EINSATZ VON Sarnafil® DACHABDICHTUNGSBAHNEN

## **Bekieste Dachsysteme Sarnafil®**

Bei Aufbordungen Bahnen in der Regel wie in der Fläche, Randbefestigung mit Befestigungsprofilen und Rundschnur.

## **Mechanisch befestigte Dachsysteme Sarnafil®**

Bei gespannten Aufbordungen Bahnen in der Regel wie in der Fläche. Bei geklebten Aufbordungen in der Regel mit Sarnafil® G 410. Randbefestigung mit Befestigungsprofilen und Rundschnur.

- Linearbefestigung: Überdeckung der Befestigungsprofile mit Bänderzuschnitt (Dicke wie Flächenmaterial)
- Punktbefestigung: Rollenware auch in 1 m Breite verfügbar, Systemzubehör siehe Sarnafast

## **Gründach Abdichtungssysteme Sarnafil®**

Bei Aufbordungen Bahnen in der Regel wie in der Fläche.

## **Nutzschicht Abdichtungssysteme Sarnafil®**

Bei Aufbordungen Bahnen in der Regel wie in der Fläche.

## **Vollflächig geklebte Dachsysteme Sarnafil®**

Bei Aufbordungen Bahnen in der Regel wie in der Fläche. Vlieskaschierte Bahnen für Aufbordungen nur bedingt geeignet.

## **Abschottungssysteme Sarnafil®**

Verwendung von Sarnafil® G 465-15.

## **Bekieste Dachsysteme Sarnafil® T**

Bei Aufbordungen Bahnen in der Regel wie in der Fläche, Randbefestigung mit Befestigungsprofilen und Rundschnur.

## **Mechanisch befestigte Dachsysteme Sarnafil® T**

Bei gespannten Aufbordungen Bahnen in der Regel wie in der Fläche. Bei geklebten Aufbordungen in der Regel mit Sarnafil® TG 66. Randbefestigung mit Befestigungsprofilen und Rundschnur.

- Linearbefestigung: Überdeckung der Befestigungsprofile mit 20 cm Bändern
- Punktbefestigung: Rollenware auch in 1 m Breite verfügbar, Systemzubehör siehe Sarnafast

## **Gründach Abdichtungssysteme Sarnafil® T**

Bei Aufbordungen Bahndicke in der Regel wie in der Fläche.

## **Nutzschicht Abdichtungssysteme Sarnafil®**

Bei Aufbordungen Bahndicke in der Regel wie in der Fläche.

## **Verarbeitung**

Details zur Verarbeitung entnehmen Sie bitte dem jeweils gültigen Verarbeitungsleitfaden von Sarnafil® Dachabdichtungsbahnen.

## **Kürzelerklärung**

G	Sarnafil® Dachabdichtungsbahnen mit Glasvlieseinlage. Einsatz für Abdichtungen mit Auflast oder vollflächiger Verklebung.
S	Sarnafil® Dachabdichtungsbahnen mit Verstärkung aus Synthesefadengittergewebe. Einsatz für mechanisch befestigte Abdichtungen.
RAL	Farbton nach RAL
Nr. 9500	Farbnummer für bleigrau
FELT	Filzkaschierung
TG	Sarnafil® T Dachabdichtungsbahnen mit Glasvlieseinlage und Anschlüsse (in Kombination mit Formteilen). Einsatz für Abdichtungen mit Auflast oder vollflächiger Verklebung.
TS	Sarnafil® T Dachabdichtungsbahnen mit Verstärkung aus Synthesefadengittergewebe. Einsatz für mechanisch befestigte Abdichtungen.

## **Lieferarten**

Rollenware	Maße entsprechend Tabelle
Bänderzuschnitt	ab 20 cm Breite alle 10 cm bis 100 cm, ab 100 cm Breite auf Anfrage möglich

# Sarnafil® T – FPO ABDICHTUNGSBAHNEN

## Sarnafil® TG

Für bekieste Dachsysteme, Gründachsysteme, begeh- und befahrbare Dachsysteme.

Art. Nr.	Dachbahn (Typ)	Dicke	Länge	Breite	Gewicht	m <sup>2</sup> /Palette	Farbe	€/m <sup>2</sup>
109788	Sarnafil® TG 66-15	1,5 mm	20 m	2 m	1,5 kg/m <sup>2</sup>	840	beige	13,60
109786	Sarnafil® TG 66-15	1,5 mm	20 m	2 m	1,5 kg/m <sup>2</sup>	840	RAL 7040	16,70
109824	Sarnafil® TG 66-18	1,8 mm	15 m	2 m	1,8 kg/m <sup>2</sup>	630	beige	15,90
109822	Sarnafil® TG 66-18	1,8 mm	15 m	2 m	1,8 kg/m <sup>2</sup>	630	RAL 7040	18,50
109837	Sarnafil® TG 66-20	2,0 mm	15 m	2 m	2,0 kg/m <sup>2</sup>	630	beige	19,30
109835	Sarnafil® TG 66-20	2,0 mm	15 m	2	2,0 kg/m <sup>2</sup>	630	RAL 7040	21,30

## Sarnafil® TS

Für mechanisch befestigte Dachsysteme mit Linear- oder Punktbefestigung.

Art. Nr.	Dachbahn (Typ)	Dicke	Länge	Breite	Gewicht	m <sup>2</sup> /Palette	Farbe	€/m <sup>2</sup>
109886	Sarnafil® TS 77-15	1,5 mm	20 m	2 m	1,5 kg/m <sup>2</sup>	840	beige	15,00
109875	Sarnafil® TS 77-15	1,5 mm	40 m	1 m	1,5 kg/m <sup>2</sup>	480	beige	15,00
109925	Sarnafil® TS 77-18	1,8 mm	15 m	2 m	1,8 kg/m <sup>2</sup>	630	beige	17,60
109915	Sarnafil® TS 77-18	1,8 mm	30 m	1 m	1,8 kg/m <sup>2</sup>	360	beige	17,60
118950	Sarnafil® TS 77-18	1,8 mm	15 m	2 m	1,8 kg/m <sup>2</sup>	630	RAL 7016	19,00
498544	Sarnafil® TS 77-18	1,8 mm	30 m	1 m	1,8 kg/m <sup>2</sup>	350	RAL 7016	19,00
109923	Sarnafil® TS 77-18	1,8 mm	15 m	2 m	1,8 kg/m <sup>2</sup>	630	RAL 7040	19,00
109920	Sarnafil® TS 77-18	1,8 mm	30 m	1 m	1,8 kg/m <sup>2</sup>	360	RAL 7040	19,00
109944	Sarnafil® TS 77-20	2,0 mm	15 m	2 m	2,0 kg/m <sup>2</sup>	630	beige	20,20
109930	Sarnafil® TS 77-20	2,0 mm	30 m	1 m	2,0 kg/m <sup>2</sup>	360	beige	20,20
109942	Sarnafil® TS 77-20	2,0 mm	15 m	2 m	2,0 kg/m <sup>2</sup>	630	RAL 7040	21,00
126907	Sarnafil® TS 77-20	2,0 mm	30 m	1 m	2,0 kg/m <sup>2</sup>	360	RAL 7040	21,00

## Sarnafil® TG Felt PS

Geeignet für vollflächige geklebte Dachsysteme.

Art. Nr.	Dachbahn (Typ)	Dicke	Länge	Breite	Gewicht	m <sup>2</sup> /Palette	Farbe	€/m <sup>2</sup>
109844	Sarnafil® TG 76-15 Felt PS	1,5 mm	20 m	2 m	1,8 kg/m <sup>2</sup>	-	beige	18,00
450036	Sarnafil® TG 76-18 Felt PS	1,8 mm	15 m	2 m	2,1 kg/m <sup>2</sup>	-	beige	19,00
458267	Sarnafil® TG 76-20 Felt PS	2,0 mm	15 m	2 m	2,5 kg/m <sup>2</sup>	-	RAL 7040	22,00

# Sarnafil® T – FPO ABDICHTUNGSBAHNEN

## Sarnafil® TS 77-18 Band

Zur Überschweißung des Befestigungsprofils bei Sarnafil® TG / TS.

Art. Nr.	Dachbahn (Typ)	Dicke	Länge	Breite	Gewicht	m <sup>2</sup> /Palette	Farbe	€/lfm
109914	Sarnafil® TS 77-18 Band	1,8 mm	30 m	20 cm	1,8 kg/m <sup>2</sup>	-	beige	3,90

## Sarnafil® T 66-15 D Band

Gewebeloses Band zur Detailausbildung.

Art. Nr.	Dachbahn (Typ)	Dicke	Länge	Breite	Gewicht	m <sup>2</sup> /Palette	Farbe	€/m <sup>2</sup>
109742	Sarnafil® T 66-15 D Band	1,5 mm	20 m	50 cm	1,5 kg/m <sup>2</sup>	-	beige bzw. RAL 7040	20,00
173073	Sarnafil® T 66-15 D Band	1,5 mm	20 m	50 cm	1,5 kg/m <sup>2</sup>	-	RAL 9016	20,00
403955	Sarnafil® T 66-15 D Band	1,5 mm	20 m	50 cm	1,5 kg/m <sup>2</sup>	-	RAL 7016	20,00

### Bänder:

Sämtliche Sarnafil® Qualitäten können wir Ihnen auf Bestellung in Bändern von 20 cm bis 190 cm – alle 10 cm abgestuft – liefern. Für Bänder verrechnen wir einen Zuschlag von **€ 3,10/m<sup>2</sup> auf den Listenpreis**.

# Sarnafil® G / S – PVC ABDICHTUNGSBAHNEN

## Sarnafil® G 410-..

Für bekieste Dachsysteme, Gründachsysteme, begeh- und befahrbare Dachsysteme, vollflächig geklebte Dachsysteme.

Art. Nr.	Dachbahn (Typ)	Dicke	Länge	Breite	Gewicht	m <sup>2</sup> /Palette	Farbe	€/m <sup>2</sup>
402574	Sarnafil® G 410-15	1,5 mm	20 m	2 m	2,0 kg/m <sup>2</sup>	840	hellgrau	14,00
402586	Sarnafil® G 410-18	1,8 mm	15 m	2 m	2,4 kg/m <sup>2</sup>	630	hellgrau	16,10
402600	Sarnafil® G 410-20	2,0 mm	15 m	2 m	2,5 kg/m <sup>2</sup>	630	hellgrau	18,50

## Sarnafil® G 410-.. EL bzw. EL Felt

Für vollflächig geklebte Dachsysteme.

Art. Nr.	Dachbahn (Typ)	Dicke	Länge	Breite	Gewicht	m <sup>2</sup> /Palette	Farbe	€/m <sup>2</sup>
402610	Sarnafil® G 410-18 EL	1,8 mm	15 m	2 m	2,4 kg/m <sup>2</sup>	630	RAL 8004	21,00
402596	Sarnafil® G 410-18 EL	1,8 mm	15 m	2 m	2,4 kg/m <sup>2</sup>	630	Nr. 9500	21,00
402595	Sarnafil® G 410-18 EL Felt	1,8 mm	15 m	2 m	2,6 kg/m <sup>2</sup>	300	hellgrau	23,30
402594	Sarnafil® G 410-18 EL Felt	1,8 mm	15 m	2 m	2,6 kg/m <sup>2</sup>	300	bleigräu	23,30

Sonderfarben auf Anfrage

## Sarnafil® G 465-15

Öl- und bitumenbeständige Bahn für Abschottungssysteme.

Art. Nr.	Dachbahn (Typ)	Dicke	Länge	Breite	Gewicht	m <sup>2</sup> /Palette	Farbe	€/m <sup>2</sup>
410848	Sarnafil® G 465-15	1,5 mm	20 m	2 m	2,0 kg/m <sup>2</sup>	840	gelb	23,00

## Sarnafil® G 410-.. EL FSA

Selbstklebende Dichtungsbahn für vollflächig geklebte Dachsysteme.

Art. Nr.	Dachbahn (Typ)	Dicke	Länge	Breite	Gewicht	m <sup>2</sup> /Palette	Farbe	€/m <sup>2</sup>
457363	Sarnafil® G 410-15 EL FSA	1,5 mm	15 m	2 m	2,4 kg/m <sup>2</sup>	330	hellgrau	21,00
459169	Sarnafil® G 410-18 EL FSA	1,8 mm	15 m	2 m	2,7 kg/m <sup>2</sup>	330	hellgrau	23,00

## Sarnafil® G 410-18 Band

Für vollflächig geklebte Dachsysteme.

Art. Nr.	Dachbahn (Typ)	Dicke	Länge	Breite	Gewicht	m <sup>2</sup> /Palette	Farbe	€/m <sup>2</sup>
402587	Sarnafil® G 410-18 Band	1,8 mm	30 m	20 cm	2,4kg/m <sup>2</sup>	-	hellgrau	19,00

# Sarnafil® G / S – PVC ABDICHTUNGSBAHNEN

## Sarnafil® S 327-.. bzw. Sarnafil® S 327-.. EL

Für mechanisch befestigte Dachsysteme mit Linear- bzw. Punktbefestigung.

Art. Nr.	Dachbahn (Typ)	Dicke	Länge	Breite	Gewicht	m <sup>2</sup> /Palette	Farbe	€/m <sup>2</sup>
402736	Sarnafil® S 327-15	1,5 mm	20 m	2 m	2,0 kg/m <sup>2</sup>	840	hellgrau	17,70
402738	Sarnafil® S 327-15	1,5 mm	40 m	1 m	2,0 kg/m <sup>2</sup>	480	hellgrau	17,70
402743	Sarnafil® S 327-18	1,8 mm	15 m	2 m	2,4 kg/m <sup>2</sup>	630	hellgrau	20,00
402755	Sarnafil® S 327-18	1,8 mm	30 m	1 m	2,4 kg/m <sup>2</sup>	360	hellgrau	20,00
433414	Sarnafil® S 327-20	2,0 mm	15 m	2 m	2,6 kg/m <sup>2</sup>	630	hellgrau	21,30
402756	Sarnafil® S 327-18 EL	1,8 mm	15 m	2 m	2,4 kg/m <sup>2</sup>	630	Nr. 9500	23,50
402774	Sarnafil® S 327-18 EL	1,8 mm	15 m	2 m	2,4 kg/m <sup>2</sup>	630	RAL 8004	23,50

## Sarnafil® S 327-18 Band

Für vollflächig geklebte Dachsysteme.

Art. Nr.	Dachbahn (Typ)	Dicke	Länge	Breite	Gewicht	m <sup>2</sup> /Palette	Farbe	€/lfrn
402744	Sarnafil® S 327-18 Band	1,8 mm	30 m	20 cm	1,8 kg/m <sup>2</sup>	-	hellgrau	4,60

### Bänder:

Sämtliche Sarnafil® Qualitäten können wir Ihnen in Bändern von 20 cm bis 190 cm – alle 10 cm abgestuft – liefern.  
Für Bänder verrechnen wir einen Zuschlag von **€ 3,10/m<sup>2</sup> auf den Listenpreis**.



# Sarnafast SCHRAUBEN - SELBSTSCHNEIDENDE BEFESTIGER MIT BOHRSPITZE UND 8 MM SECHSKANTKOPF

## Sarnafast Schrauben lose

Zur Befestigung in Trapezblech oder Holz, Farbe silber.

Art. Nr.	Schraube (Typ)	Durchmesser	Gesamtlänge	Klemmlänge	VE	€/100 Stk.
111112	SF-4.8x60	4,8 mm	60 mm	40 mm	500 Stk.	17,10
111113	SF-4.8x70	4,8 mm	70 mm	50 mm	500 Stk.	18,80
111114	SF-4.8x80	4,8 mm	80 mm	60 mm	500 Stk.	20,70
111115	SF-4.8x90	4,8 mm	90 mm	60 mm	500 Stk.	22,60
111116	SF-4.8x100	4,8 mm	100 mm	80 mm	500 Stk.	28,20
111117	SF-4.8x120	4,8 mm	120 mm	100 mm	500 Stk.	38,10
111118	SF-4.8x140	4,8 mm	140 mm	120 mm	250 Stk.	46,90
111119	SF-4.8x160	4,8 mm	160 mm	140 mm	250 Stk.	59,70
111120	SF-4.8x180	4,8 mm	180 mm	160 mm	100 Stk.	74,60
111121	SF-4.8x200	4,8 mm	200 mm	180 mm	100 Stk.	87,80
111122	SF-4.8x220	4,8 mm	220 mm	200 mm	100 Stk.	109,80
111123	SF-4.8x240	4,8 mm	240 mm	220 mm	100 Stk.	125,60
111124	SF-4.8x260	4,8 mm	260 mm	240 mm	100 Stk.	137,40
111125	SF-4.8x280	4,8 mm	280 mm	260 mm	100 Stk.	147,20
111126	SF-4.8x300	4,8 mm	300 mm	280 mm	100 Stk.	165,10

## Sarnafast Schrauben gegurtet – für die Verarbeitung mit SFS IF 240 Setzautomat - auf Bestellung

Zur Befestigung in Trapezblech oder Holz, Farbe silber.

Art. Nr.	Schraube (Typ)	Durchmesser	Gesamtlänge	Klemmlänge	VE	€/100 Stk.
111127	SF-M-4.8x60	4,8 mm	60 mm	40 mm	750 Stk.	21,40
111128	SF-M-4.8x70	4,8 mm	70 mm	50 mm	750 Stk.	22,60
111129	SF-M-4.8x80	4,8 mm	80 mm	60 mm	750 Stk.	25,80
111130	SF-M-4.8x90	4,8 mm	90 mm	60 mm	750 Stk.	28,40
111131	SF-M-4.8x100	4,8 mm	100 mm	80 mm	750 Stk.	33,50
111132	SF-M-4.8x120	4,8 mm	120 mm	100 mm	750 Stk.	42,90
111133	SF-M-4.8x140	4,8 mm	140 mm	120 mm	750 Stk.	53,50
111134	SF-M-4.8x160	4,8 mm	160 mm	140 mm	750 Stk.	65,80
111135	SF-M-4.8x180	4,8 mm	180 mm	160 mm	500 Stk.	80,00
111136	SF-M-4.8x200	4,8 mm	200 mm	180 mm	500 Stk.	95,20
111137	SF-M-4.8x220	4,8 mm	220 mm	200 mm	500 Stk.	116,20
111138	SF-M-4.8x240	4,8 mm	240 mm	220 mm	500 Stk.	129,40

# BEFESTIGUNG AUF BETON MIT GEFÄLLEDÄMMUNG

## Kombinationsempfehlung / Dimensionierungstabelle

Klemmlänge (mm = gesamte Dämmdicke)	Schraube	Tülle
85 bis 115	TIA-T25 6,3 x 90	R 45 x 65
115 bis 185	TIA-T25 6,3 x 120	R 45 x 105
175 bis 245	TIA-T25 6,3 x 120	R 45 x 165
235 bis 305	TIA-T25 6,3 x 120	R 45 x 225
295 bis 365	TIA-T25 6,3 x 120	R 45 x 285
335 bis 405	TIA-T25 6,3 x 120	R 45 x 325

Art. Nr.	Bezeichnung	Länge (mm)	Verpackungseinheit (Stk.)	€/100 Stk.
438633	Schraube TIA-T25 6,3 x 70	70	250	26,00
438634	Schraube TIA-T25 6,3 x 90	90	250	31,00
438635	Schraube TIA-T25 6,3 x 120	120	250	38,50
438636	Schraube TIA-T25 6,3 x 150	150	100	54,00

467077	Tülle R 45 x 65	65	500	13,50
	Tülle R 45 x 85	85	500	13,80
	Tülle R 45 x 105	105	500	14,10
	Tülle R 45 x 135	135	500	15,30
444052	Tülle R 45 x 165	165	250	16,30
180266	Tülle R 45 x 185	185	250	17,50
180265	Tülle R 45 x 195	195	250	18,30
479127	Tülle R 45 x 225	225	250	19,40
486853	Tülle R 45 x 255	255	250	21,30
474126	Tülle R 45 x 285	285	250	26,90
474127	Tülle R 45 x 325	325	250	33,80
474128	Tülle R 45 x 365	365	250	42,20
	Tülle R 45 x 405	405	250	49,20

129607	Bohrverlängerung ZAK-500		1	43,00
	Bohrverlängerung ZAK-750		1	63,00
448467	Bohreinsatz ZVK-5 x 35 x 100 Stop		1	12,00
	Bohreinsatz ZVK-5 x 55 x 120 Stop		1	14,00
123851	Antriebsschaft 750 mm ZA 1/4" M6-750		1	22,00
170201	Schraubeinsatz T25-32-M6		1	4,50
123850	Justiereinsatz AJ M6		1	29,00
	Justierwerkzeug Hand AJ 60 x 130 - TIA		1	60,00

# BEFESTIGUNG AUF BETON OHNE GEFÄLLEDÄMMUNG

## Kombinationsberechnung

**Dämmstoffstärke (mm) - Tüllenlänge (mm) + 35 mm = Mindestschraubenlänge**

**Beispiel: 240 mm - 195 mm + 35 mm = 80 mm Schraubenlänge**

Art. Nr.	Bezeichnung	Länge (mm)	Verpackungseinheit (Stk.)	€/100 Stk.
170159	Schraube TI-T25 6,3 x 50	50	500	13,60
170160	Schraube TI-T25 6,3 x 60	60	250	15,60
170162	Schraube TI-T25 6,3 x 70	70	250	17,10
170164	Schraube TI-T25 6,3 x 80	80	250	18,40
180268	Schraube TI-T25 6,3 x 90	90	250	20,70
170166	Schraube TI-T25 6,3 x 100	100	250	26,20
180267	Schraube TI-T25 6,3 x 120	120	250	35,60
402174	Schraube TI-T25 6,3 x 140	140	250	40,00
170170	Schraube TI-T25 6,3 x 160	160	250	59,00
467077	Tülle R 45 x 65	65	500	13,50
	Tülle R 45 x 85	85	500	13,80
	Tülle R 45 x 105	105	500	14,10
	Tülle R 45 x 135	135	500	15,30
444052	Tülle R 45 x 165	165	250	16,30
180266	Tülle R 45 x 185	185	250	17,50
180265	Tülle R 45 x 195	195	250	18,30
479127	Tülle R 45 x 225	225	250	19,40
486853	Tülle R 45 x 255	255	250	21,30
474126	Tülle R 45 x 285	285	250	26,90
474127	Tülle R 45 x 325	325	250	33,80
474128	Tülle R 45 x 365	365	250	42,20
	Tülle R 45 x 405	405	250	49,20
129607	Bohrverlängerung ZAK-500		1	43,00
	Bohrverlängerung ZAK-750		1	63,00
448467	Bohreinsatz ZVK-5 x 35 x 100 Stop		1	12,00
	Bohreinsatz ZVK-5 x 55 x 120 Stop		1	14,00
123851	Antriebsschaft 750 mm ZA 1/4" M6-750		1	22,00
170201	Schraubeinsatz T25-32-M6		1	4,50

# BEFESTIGUNG AUF BLECH UND HOLZ

## Kombinationsberechnung

**TRAPEZBLECH: Dämmstoffstärke (mm) - Tüllenlänge (mm) + 35 mm = Mindestschraubenlänge**

**HOLZ: Dämmstoffstärke (mm) - Tüllenlänge (mm) + 55 mm = Mindestschraubenlänge**

Art. Nr.	Bezeichnung	Länge (mm)	Verpackungseinheit (Stk.)	€/100 Stk.
170993	Schraube BS 4,8 x 60	60	500	7,10
170502	Schraube BS 4,8 x 70	70	500	7,90
402165	Schraube BS 4,8 x 80	80	500	8,80
170992	Schraube BS 4,8 x 90	90	500	9,80
402166	Schraube BS 4,8 x 100	100	500	10,90
402167	Schraube BS 4,8 x 110	110	500	12,40
173971	Schraube BS 4,8 x 120	120	500	14,00
402169	Schraube BS 4,8 x 130	130	500	17,00
402170	Schraube BS 4,8 x 140	140	500	19,10
402171	Schraube BS 4,8 x 150	150	500	23,30
402172	Schraube BS 4,8 x 170	170	500	33,80
	Schraube BS 4,8 x 190	190	250	41,70
400673	Schraube BS 4,8 x 200	200	250	46,20
	Schraube BS 4,8 x 220	220	250	56,80
	Schraube BS 4,8 x 240	240	250	77,20
	Schraube BS 4,8 x 260	260	250	91,20
	Schraube BS 4,8 x 300	300	250	105,00
	Tülle RP 45 x 30	30	1000	10,30
498699	Tülle RP 45 x 60	60	1000	11,20
	Tülle RP 45 x 90	90	1000	12,40
	Tülle RP 45 x 120	120	1000	13,10
	Tülle RP 45 x 150	150	500	14,30
	Tülle RP 45 x 180	180	500	15,80
	Tülle RP 45 x 210	210	500	17,40
123851	Antriebsschaft 750 mm ZA 1/4" M6-750		1	22,00
170201	Schraubeinsatz T25-32-M6		1	4,50

AUFPREIS für werkseitig vorgesteckte Tüllen-Schrauben-Kombinationen 3,20 €/100 Stk.

# SARNAWELD - INDUKTIONSSCHWEISSUNG BETON / BLECH / HOLZ

## Kombinationsberechnung für Wärmedämmstärke von 20 - 90 mm

### BERECHNUNG DER KLEMLÄNGE

**HOLZ:** Schraube - 40 mm

**TRAPEZBLECH:** Schraube - 20 mm

Art. Nr.	Bezeichnung	Verpackungseinheit (Stk.)	€/100 Stk.
472163	Sarnaweld Teller 6,8-PVC	200	36,00
472165	Sarnaweld Teller 6,8-TPO	200	36,00

Art. Nr.	Bezeichnung	Länge (mm)	Verpackungseinheit (Stk.)	€/100 Stk.
	Schraube BS 6,1 x 60	60	500	9,20
	Schraube BS 6,1 x 80	80	250	12,00
	Schraube BS 6,1 x 100	100	250	14,50
	Schraube BS 6,1 x 120	120	250	17,30

## Kombinationsberechnung für Wärmedämmstärke größer 90 mm

### BERECHNUNG DER KLEMLÄNGE

**HOLZ:** Dämmstoffstärke + 60 mm - Tüllenlänge = Mindestschraubenlänge

**TRAPEZBLECH / BETON:** Dämmstoffstärke + 40 mm - Tüllenlänge = Mindestschraubenlänge

Art. Nr.	Bezeichnung	Verpackungseinheit (Stk.)	€/100 Stk.
472164	Sarnaweld Teller 16,0-PVC	200	36,00
472166	Sarnaweld Teller 16,0-TPO	200	36,00

Art. Nr.	Bezeichnung	Länge (mm)	Verpackungseinheit (Stk.)	€/100 Stk.
	Schraube BS 6,1 x 60	60	500	9,20
	Schraube BS 6,1 x 80	80	250	12,00
	Schraube BS 6,1 x 100	100	250	14,50
	Schraube BS 6,1 x 120	120	250	17,30

	Tülle FI-R-20 x 70	70	100	16,00
	Tülle FI-R-20 x 100	100	100	20,00
	Tülle FI-R-20 x 130	130	100	24,00
	Tülle FI-R-20 x 160	160	100	40,00
	Tülle FI-R-20 x 190	190	100	42,00
	Tülle FI-R-20 x 230	230	100	48,00
	Tülle FI-R-20 x 300	300	100	106,00

# SARNAWELD - INDUKTIONSSCHWEISSUNG BETON / BLECH / HOLZ

## Zubehör

Art. Nr.	Bezeichnung	Verpackungseinheit (Stk.)	€/100 Stk.
473230	Sarnaweld Kartonscheibe für EPS	200	6,00

Art. Nr.	Bezeichnung	Beton	Trapez-blech	Holz	Verpackungseinheit (Stk.)	€/100 Stk.
129607	Bohrverlängerung ZAK-500	x			1	43,00
	Bohrverlängerung ZAK-750	x			1	63,00
448467	Bohreinsatz ZVK-5 x 35 x 100 Stop	x			1	12,00
	Bohreinsatz ZVK-5 x 55 x 120 Stop	x			1	14,00
123851	Antriebsschaft 750 mm ZA 1/4" M6-750	x	x	x	1	22,00
170201	Schraubeinsatz T25-32-M6	x	x	x	1	4,50

# ZUBEHÖR FÜR MECHANISCHE BEFESTIGUNG

## Befestigungsprofil

Gelocht aus sendzimiervverzinktem Bandstahl.

Art. Nr.	Länge	Gewicht	Lochdurchmesser Ø	Lochabstand	VE	€/lfm
123577	3 m	0,71 kg/m	10 / 6,5 mm	alle 2,5 cm abwechselnd	30 lfm / 300 lfm	3,60
401855*	2,25 m	0,71 kg/m	6 / 15 mm	alle 2,5 cm abwechselnd	225 lfm	3,60

\*Erforderliche Tüllen und Schrauben siehe Seite 13 Sarnaweld

## Schweißschnur

Zum Aufschweißen hinter dem Randbefestigungsprofil.

Art. Nr.	Typ	Länge/Rolle	Durchmesser	Farbe	€/Rolle
173794	zu PVC Bahnen: Sarnafil® G / S	100 m	4 mm	rot	57,00
169444	zu FPO Bahnen: Sarnafil® TG / TS	100 m	4 mm	beige	78,00

## Sarnafast Befestigungselemente

Art. Nr.	Typ	Einsatzzweck	Farbe	VE	€/100 Stk.
111098	KT-82x40 Krallenteller	Dämmstoff und Bahnenbefestigung in Blech / Holz	silber	500 Stk.	17,00
111097	KTL-82x40 Krallenteller	Dämmstoff und Bahnenbefestigung in Beton	silber	250 Stk.	17,00
111093	RT 90 Druckverteilplatte	zum Abschluss zusätzlicher Befestigerreihen im Rand- und Eckbereich im Sarnafast System	silber	50 Stk.	87,00
111095	IF/IG-C	Bahnenbefestigung auf hartem Untergrund	silber	100 Stk.	22,00
111090	DT 70 x 70	Dämmstoffteller	silber	100 Stk.	17,00

## ISOFAST Kombi TS

Bahnenbefestigung in Holz ohne Wärmedämmung

Art. Nr.	Typ	VE	€/100 Stk.
123857	TS 25 / SP 40	1.000 Stk.	20,20
123858	TS 35 / SP 40	1.000 Stk.	21,20
123859	TS 45 / SP 40	1.000 Stk.	22,70
123860	TS 55 / SP 40	1.000 Stk.	24,50

# GEHWEG UND SCHUTZBAHNEN

## Gehwegplatten

Art. Nr.	Bezeichnung	Dimension / Dicke	Farbe	€/Stk.
401593	Gehwegplatte (PVC)	600 x 755 x 9 mm	dunkelgrau	18,00
401596	Gehwegplatte T (FPO)	600 x 755 x 9 mm	dunkelgrau	19,00

## Gehwegbahnen

Art. Nr.	Bezeichnung	Breite / Länge	Farbe	€/m <sup>2</sup>
491235	Sarnafil TG 20 WW	0,66 x 20 m	hellgrau	18,00

## Schutzbahnen

Art. Nr.	Bezeichnung	Dimension / Dicke	Farbe	€/m <sup>2</sup>
57327	SikaPlan® 15 Schutz (PVC)	2 x 15 m / 1,5 mm	dunkelgrau	11,00
109751	Sarnafil® TG 63-13 (FPO)	2 x 25 m / 1,3 mm	beige/schwarz	9,00

## Bautenschutzbahnen

Aus granuliertem Kautschuk.

Art. Nr.	Bezeichnung	Stärke	Abmessung	€/m <sup>2</sup>
123535	Bautenschutzbahn 6	6 mm	1,25 x 10 m	11,50
123536	Bautenschutzbahn 8	8 mm	1,25 x 8 m	14,00
123532	Bautenschutzbahn 10	10 mm	1,25 x 6 m	17,00



# TRENN-, SCHUTZ- UND DRAINAGESCHICHTEN

## Trenn- und Schutzschicht

Polypropylen-Faservlies

Art. Nr.	Bezeichnung	Länge	Breite	Anwendung	Gewicht	€/m <sup>2</sup>
130241	Hakofelt T 150	100 m	2 m	Trenn- und/oder Filterschicht	150 g/m <sup>2</sup>	1,15
123322	Hakofelt T 200	50 m	2 m	Trenn- und/oder Filterschicht zwischen Wärmedämmplatten und Bekiesung	200 g/m <sup>2</sup>	1,40
116914	Hakofelt T 300	50 m	2 m	mechan. Schutzschicht zwischen Beton und Dichtungsbahnen bzw. als Dampfdruck-Ausgleichsschicht zwischen Betondecke und Dampfsperre	300 g/m <sup>2</sup>	2,30
123544	Hakofelt T 350	50 m	2 m	Trennschicht zwischen bitumenhaltigen Abdichtungsbahnen und nicht bitumenverträglichen, hochpolymeren Kunststoffdichtungsbahnen	350 g/m <sup>2</sup>	2,65
121314	Hakofelt T 500	25 m	2 m	Schutzschicht	500 g/m <sup>2</sup>	3,30
123574	Bauschutzmatte	50 m	2 m	Schutz- bzw. Trennschicht, Vlies mit PE-Folienkaschierung	400 g/m <sup>2</sup>	3,25
110786	S-Glasvlies 120	100 m	2 m	Trenn- und Brandschutzschicht	125 g/m <sup>2</sup>	1,20

## Schutz- und Drainageschicht

Art. Nr.	Bezeichnung	Länge	Breite	Rohstoff	Anwendung	Gewicht	€/m <sup>2</sup>
123933	Recytop RT 25	10 m	1 m	PE Schaumflocken mit Vlieskaschierung	Bauten- und Perforationsschutz mit hoher Schutz-/ Drainagewirkung	2,1 kg/m <sup>2</sup>	15,00

\*auf Bestellung – Lieferzeit ca. 2 Wochen

# DAMPFSPERREN UND ZUBEHÖR / KLEBER

## Dampfsperren

Art. Nr.	Bezeichnung	Dicke	Breite	Länge	Gewicht	€/m <sup>2</sup>
111277	Sarnavap 1000 E	0,20 mm	5,00 m	25 m	234 g/m <sup>2</sup>	1,90
111280	Sarnavap 2000 E	0,225 mm	4,00 m	25 m	340 g/m <sup>2</sup>	2,70
180402	Sarnavap 5000 E SA	0,60 mm	1,08 m	30 m	700 g/m <sup>2</sup>	8,20
491232	Sikabit ALGV - Elastomerbitumenbahn mit Alu-Band und Glasvlieseinlage	3,8 mm	1,0 m	10 m	420 g/m <sup>2</sup>	6,20
493397	Sikavap 5000 E SK AL		1,5 m	50 m	213 g/m <sup>2</sup>	7,00

## Klebebänder für Dampfsperren

Art. Nr.	Bezeichnung	Dicke	Breite	Länge	VE	€/Einheit
111285	Klebeband F (für Stoßverbindungen)	1,20 mm	15 mm	40 m	3 Rollen/Pkg.	29,00/Rolle
152517	Sarnatape 20 (für An- und Abschlüsse)	1,50 mm	20 mm	20 m	Einzelrolle	23,00/Rolle
111255	Sarnatape 200 (für An- und Abschlüsse)	1,00 mm	200 mm	20 m	Einzelrolle	10,00/lfm

## Sarnavap Primer für Klebebänder und Dampfsperren

Art. Nr.	Bezeichnung	Anwendung	VE	€/Einheit
111287	Sarnavap Primer 130, inkl. Pinsel	Voranstrich für Sarnavap Klebebänder bei porösen Untergründen	400 g Dose	26,40/Dose
155113	Sarnavap Primer 600	Voranstrich für Sarnavap 5000 E SA Verbrauch ca. 200-500 g/m <sup>2</sup>	5 kg	8,50/kg

# KLEBER UND REINIGER

## Kleber zu Sarnafil® G / S (PVC)

Art. Nr.	Bezeichnung	Anwendung	VE	€/kg
150201	Sarnacol 2170	Kontaktkleber	20 kg	9,70
150405	Sarnacol 2170	Kontaktkleber	5 kg	10,80
155200	Sarnacol 2121	Dispersionskleber	20 kg	7,10
155203	Sarnacol 2116	Kieskleber	20 kg	6,60
155202	Sarnacol 2115	Dispersionskleber für Besandungen	20 kg	10,50
155199	Sarnacol 2142 S	1-Komponentenkleber PUR	15 kg	12,00

# KLEBER / REINIGER / NAHTVORBEREITUNG

## Verklebung von Dämmstoffen

Art. Nr.	Bezeichnung	Anwendung	VE	€/Einheit
126494	Sarnacol 2162	Kleber für Dämmstoffplatten	5 kg	12,50/kg
182992	SikaBond FoamFix	PUR Schaumklebstoff	12 x 750 ml	10,90/750 ml
117349	SikaBoom-G Dispenser Version 1	Verarbeitungsgerät	1 Stk.	51,00
451107	SikaBoom Cleaner	Reiniger zum Entfernen von SikaBond FoamFix Rückständen	1 Stk.	6,70

## Cleaner / Nahtreiniger zu Sarnafil® G / S (PVC)

Art. Nr.	Bezeichnung	Anwendung	VE	€/Einheit
167634	Cleaner	Entfernung von Klebern und sehr starken Verschmutzungen	10 L	8,00/L
65698	Cleaner 2000	Reinigung im Schweißnahtbereich zur Nahtvorbehandlung	5 kg	12,30/kg

## Kleber zu Sarnafil® TG / TS (FPO)

Art. Nr.	Bezeichnung	Anwendung	VE	€/Einheit
456993	Sarnacol T 660 gelb	Kontaktklebstoff für An- und Abschlüsse Verbrauch 300-500 g/m <sup>2</sup> im Mittel	18 kg	10,00/kg
111085	Sarnacol T 660 gelb	Kontaktklebstoff für An- und Abschlüsse Verbrauch 300-500 g/m <sup>2</sup> im Mittel	5 kg	12,00/kg
155297	Solvent T 660, farblos	Lösungsmittel zum Entfernen von Klebstoffrückständen auf Sarnafil® T, zum Entfetten von Blechen und zum Verdünnen von Sarnacol T 660	5 L	6,50/L
155203	Sarnacol 2116	Kieskleber	20 kg	6,60/kg
111086	Sarnacol T 770	Hotmeltkleber	20 Sticks/ Sack	28,00/Sack
154882	Primer T 770	Voranstrich für Sarnacol T 770	1 L	35,00/L

## Cleaner / Nahtreiniger zu Sarnafil® TG / TS (FPO)

Art. Nr.	Bezeichnung	Anwendung	VE	€/Einheit
155157	Sarnafil® T Prep, gelblich	Nahtvorbereitungsmittel - stets erforderlich	5 L	8,10/L
155189	Sarnafil® T Clean, rötlich	Reinigungsmittel - für starke Verschmutzung	2 L	8,30/L
175619	Sarnafil® T Wet Task Set	Spendereimer und Vliesrolle mit 280 Tüchern	1 Set	99,00/Set
175498	Nachfüllung Wet Task Set	1 Volumenvliesrolle mit 280 Tüchern	1 Rolle	69,00/Rolle

# KLEBEN UND DICHTEN

## Fugendichtmassen

Art. Nr.	Bezeichnung	Farbe	Anwendung	Gebinde	€/Stk.
108447	Sikaflex AT Connection	grau	Dauerelastische PU-Hybrid-Fugendichtmasse für alle Arten von Bewegungs- und Anschlussfugen	Kartusche 300 ml	10,00
108385		weiß		Kartusche 300 ml	10,00

## Fugendicht- und Klebmassen

Art. Nr.	Bezeichnung	Farbe	Anwendung	Gebinde	€/Kartusche
107797	Sikasil WS-605 S	grau	1-komponentiger Silikondichtstoff zum Abdichten und Kleben bei / auf Sika PVC-Dachbahnen	Kartusche 300 ml	8,40
107623		transparent			8,40
107624		schwarz			8,40

## Reiniger / Aktivator für Fugendicht- und Klebmassen

Art. Nr.	Bezeichnung	Farbe	Anwendung	Gebinde	€/Gebinde
423806	Sika Aktivator-205	transparent	Haft- / Reiniger für nicht poröse Untergründe bei Anwendung von Sikaflex AT Connection, Sikasil WS-605 S	250 ml	18,20

## Werkzeuge

Art. Nr.	Bezeichnung	Anwendung	VE	€/Stk.
65014	Sikaflex Handpistole Powerflow Combi 310 ml	Manuelle Pistole für die Verarbeitung von Sika Kleb- und Dichtstoffen, Kartuschen bis 310 ml und Beutel bis 400 ml	Stk.	45,90

# KASCHIERTE BLECHE

## Sarnafil® kaschierte Bleche zu Sarnafil® G / S (PVC)

Stahlblech 0,6 mm sendzimirverzinkt.

Oberseitig mit Sarnafil® Kaschierung  $\geq 1,00$  mm, Rückseite mit Epoxy-Schutzbeschichtung.

Art. Nr.	Bezeichnung	Dicke	Länge	Breite	Gewicht	Farbe	€/m <sup>2</sup>
451976	2 x 1 m Tafel	1,82 mm	2 m	1 m	12 kg/Stk.	hellgrau	38,90
461801	3 x 1 m Tafel	1,82 mm	3 m	1 m	18 kg/Stk.	hellgrau	38,90
456507	30 x 1 m Rolle	1,52 mm	30 m	1 m	180 kg/Stk.	hellgrau	36,60
451975	2 x 1 m Tafel Nr. 9500	1,82 mm	2 m	1 m	12 kg/Stk.	bleigrau	43,20
465741	30 x 1 m Rolle Nr. 9500	1,52 mm	30 m	1 m	180 kg/Stk.	bleigrau	38,90
461800	2 x 1 m Tafel RAL 8004	2,02 mm	2 m	1 m	12 kg/Stk.	kupferbraun	43,20

## Sarnafil® T kaschierte Bleche zu Sarnafil® TG / TS (FPO)

Stahlblech 0,62 mm sendzimirverzinkt,

Oberseitig mit Sarnafil® T Kaschierung  $\geq 1,00$  mm, Rückseite mit Epoxy-Schutzbeschichtung.

Art. Nr.	Bezeichnung	Dicke	Länge	Breite	Gewicht	Farbe	€/m <sup>2</sup>
110596	2 x 1 m Tafel	1,82 mm	2 m	1 m	12 kg/Stk.	beige	39,00
110597	3 x 1 m Tafel	1,82 mm	3 m	1 m	18 kg/Stk.	beige	39,00
110573	30 x 1 m Rolle	1,52 mm	30 m	1 m	180 kg/Stk.	beige	37,00
462765	150 x 1 m Rolle	1,52 mm	150 m	1 m	870 kg/Stk.	beige	35,00
110599	2 x 1 m Tafel RAL 7040	1,82 mm	2 m	1 m	12 kg/Stk.	fenstergrau	40,00
110570	30 x 1 m Rolle RAL 7040	1,52 mm	30 m	1 m	180 kg/Stk.	fenstergrau	38,00
462837	150 x 1 m Rolle RAL 7040	1,52 mm	150 m	1 m	870 kg/Stk.	fenstergrau	36,00
110598	2 x 1 m Tafel RAL 7016	1,82 mm	2 m	1 m	12 kg/Stk.	anthrazit	40,00
403722	30 x 1 m Rolle RAL 7016	1,52 mm	30 m	1 m	180 kg/Stk.	anthrazit	38,00

# KIESSCHUTZLEISTE UND MONTAGEHALTER FÜR KIESWINKEL

## Kiesschutzleiste L-Profil

Art. Nr.	Bezeichnung	Dimension	Länge	€/lfm
123869	Kiesschutzleiste Eisen verzinkt	50 x 30 x 1,5 mm	3 m	6,60
123868	Kiesschutzleiste Kupfer	50 x 30 x 1,5 mm	2 m	23,00
454431	Kiesschutzleiste Eisen verzinkt	95 x 30 x 1,5 mm	3 m	17,00
110880	Kiesschutzleiste V2A	100 x 30 x 1 mm	3 m	18,00

## Montagehalter zu Sarnafil® G / S (PVC) hellgrau

Alle 80 cm - aufschweißbar.

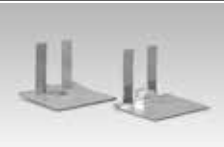
Art. Nr.	Bezeichnung	Aussehen		€/Stk.
123914	außen, Chromstahl	außen  innen Abb: 115 mm Laschenhöhe		5,80
123915	außen, Kupfer			7,90
110500	außenliegend*, V2A, Laschenhöhe 115 mm			8,30
110501	innenliegend*, V2A, Laschenhöhe 115 mm			8,30

\*Lieferzeit bis zu einer Woche

## Montagehalter zu Sarnafil® TG / TS (FPO) beige

Alle 80 cm - aufschweißbar.

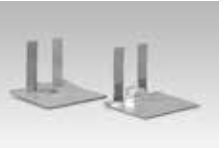
Art. Nr.	Bezeichnung	Aussehen		€/Stk.
125559	außen, Chromstahl	außen  innen Abb: 115 mm Laschenhöhe		7,90
123916	außen, Kupfer			10,30
110502	außenliegend*, V2A, Laschenhöhe 115 mm			8,90
110503	innenliegend*, V2A, Laschenhöhe 115 mm			8,90

\*Lieferzeit bis zu einer Woche

# REGENWASSEREINLÄUFE



## Regenwassereinläufe zu Sarnafil® G / S (PVC)

Spritzguß grau, Wandstärke 4 mm.

Art. Nr.	Durchmesser außen	für Einschub in Muffe mit	für Einschub in Rohr (ohne Muffe)	Stutzenlänge	Tablettgröße	€/Stk.
111026	40 mm	DN 40	DN 50	450 mm	250/250 mm	47,00
111027	50 mm	DN 50	DN 56	400 mm	250/250 mm	47,00
111028	56 mm	DN 56	DN 63	300 mm	300/300 mm	47,00
111029	63 mm	DN 63	DN 75	300 mm	300/300 mm	47,00
111030	75 mm	DN 75	DN 90	300 mm	300/300 mm	47,00
111031	90 mm	DN 90	DN 100	300 mm	330/330 mm	47,00
111032	95 mm	DN 95	DN 100	300 mm	330/330 mm	47,00
111033	110 mm	DN 110	DN 125	300 mm	330/330 mm	47,00
111034	125 mm	DN 125	DN 160	300 mm	380/380 mm	47,00
111035	140 mm	DN 140	DN 160	300 mm	380/380 mm	47,00
111036	160 mm	DN 160	DN 200	300 mm	380/380 mm	47,00

## Regenwassereinläufe zu Sarnafil® TG / TS (FPO)

Spritzguß beige, Wandstärke 3 mm.

Art. Nr.	Durchmesser außen	für Einschub in Muffe mit	für Einschub in Rohr (ohne Muffe)	Stutzenlänge	Tablettgröße	€/Stk.
111045	40 mm	DN 40	DN 50	450 mm	250/250 mm	48,00
111046	50 mm	DN 50	DN 56	400 mm	250/250 mm	48,00
111047	56 mm	DN 56	DN 63	300 mm	320/320 mm	48,00
111048	63 mm	DN 63	DN 75	300 mm	320/320 mm	48,00
111049	75 mm	DN 75	DN 90	300 mm	320/320 mm	48,00
111050	90 mm	DN 90	DN 100	300 mm	320/320 mm	48,00
111051	95 mm	DN 95	DN 100	300 mm	320/320 mm	48,00
111052	110 mm	DN 110	DN 125	300 mm	380/380 mm	48,00
111053	125 mm	DN 125	DN 160	300 mm	380/380 mm	48,00
111054	140 mm	DN 140	DN 160	300 mm	380/380 mm	48,00
111055	160 mm	DN 160	DN 200	300 mm	380/380 mm	48,00

# SPEIER



## Speier ohne Lochgitter zu Sarnafil® G / S (PVC)

Spritzguß grau.

Art. Nr.	Durchmesser außen	Länge	Abwinklung	Tablett B x L / H	€/Stk.
111965	40 mm	450 mm	0°	250 x 150 / 115 mm	57,00
111966	50 mm	450 mm	0°	250 x 100 / 150 mm	57,00
111967	63 mm	465 mm	5°	320 x 120 / 200 mm	57,00
111968	75 mm	465 mm	5°	320 x 120 / 200 mm	57,00
111969	90 mm	465 mm	5°	320 x 120 / 200 mm	57,00
178105	110 mm	700 mm	5°	280 x 183 / 183 mm	75,00
178106	125 mm	700 mm	5°	280 x 183 / 183 mm	75,00

## Speier ohne Lochgitter zu Sarnafil® TG / TS (FPO)

Spritzguß beige.

Art. Nr.	Durchmesser außen	Länge	Abwinklung	Tablett B x L / H	€/Stk.
111972	40 mm	450 mm	0°	250 x 100 / 200 mm	46,00
111973	50 mm	450 mm	0°	250 x 100 / 100 mm	46,00
111975	63 mm	465 mm	5°	320 x 120 / 200 mm	46,00
111977	75 mm	465 mm	5°	320 x 120 / 200 mm	46,00
111979	90 mm	465 mm	5°	320 x 120 / 200 mm	46,00
178092	110 mm	700 mm	5°	280 x 183 / 183 mm	75,00
178096	125 mm	700 mm	5°	280 x 183 / 183 mm	75,00



# RÜCKSTAUDICHTUNGEN, KIESKORB, KIESRAHMEN, GITTERROST

## Rückstaudichtungen UNIVERSAL

Auf Bestellung.

Art. Nr.	Bezeichnung	für Fallrohr mit	Lippendurchmesser min - max	VE	€/VE
111005	Universal 50	DN 50	57 - 75 mm	4 Stk.	40,00
111006	Universal 56	DN 56	69 - 87 mm	4 Stk.	41,00
111007	Universal 63	DN 63	70 - 88 mm	4 Stk.	42,00
111008	Universal 75	DN 75	83 - 105 mm	4 Stk.	43,00
111009	Universal 90	DN 90	100 - 110 mm	4 Stk.	47,00
111010	Universal 95	DN 95	100 - 110 mm	4 Stk.	52,00
111011	Universal 110	DN 110	115 - 132 mm	4 Stk.	53,00
111012	Universal 125	DN 125	142 - 158 mm	1 Stk.	16,00
111013	Universal 140	DN 140	147 - 196 mm	1 Stk.	18,00
111014	Universal 160	DN 160	188 - 196 mm	1 Stk.	20,00

## Kieskorb, Kiesrahmen und Gitterrost

Art. Nr.	Bezeichnung	Anwendung	Maße	Ausführung	€/Stk
11185	Kies- und Laubkorb	für RWE 56 - 160 mm	Ø 237 mm, h = 82 mm	Kunststoff, rund	16,00
192282	Kiesrahmen 40 mm hoch*	für RWE bis 95 mm	200 x 200 x 40 mm	Edelstahl	25,00
192283	Kiesrahmen 60 mm hoch*	für RWE bis 95 mm	200 x 200 x 60 mm	Edelstahl	25,00
192284	Gitterrost zu Kiesrahmen*	zu o.g. Kiesrahmen	190 x 190 mm	Edelstahl	35,00

\* Lieferzeit bis zu einer Woche

# NOTÜBERLÄUFE

## Notüberlauf PVC

Spritzguß grau - auf Bestellung.

Art. Nr.	Bezeichnung	Länge	Abwinklung	Außenmaß	Innenmaß	€/Stk
110908	PVC rund	460 mm	5°	DN 63 mm		58,00
123334	PVC eckig	500 mm	5°	188 x 88 mm	180 x 80 mm	170,00
123337	PVC eckig	500 mm	5°	308 x 88 mm	300 x 80 mm	180,00
152008	PVC eckig	600 mm	5°	308 x 108 mm	300 x 100 mm	195,00
152010	PVC eckig	600 mm	5°	508 x 108 mm	500 x 100 mm	220,00
152012	PVC eckig	600 mm	5°	758 x 108 mm	750 x 100 mm	245,00
152014	PVC eckig	600 mm	5°	1008 x 108 mm	1.000 x 100 mm	345,00

## Notüberlauf FPO

Spritzguß beige.

Art. Nr.	Bezeichnung	Länge	Abwinklung	Außenmaß	Innenmaß	€/Stk
110909	FPO rund	460 mm	5°	DN 63 mm		58,00
123340	FPO eckig	500 mm	5°	308 x 88 mm	300 x 80 mm	180,00
166690	FPO eckig	500 mm	5°	128 x 68 mm	120 x 60 mm	130,00
123338	FPO eckig	500 mm	5°	188 x 88 mm	180 x 80 mm	150,00
152019	FPO eckig	600 mm	5°	308 x 108 mm	300 x 100 mm	175,00
152021	FPO eckig	600 mm	5°	508 x 108 mm	500 x 100 mm	185,00
152023	FPO eckig	600 mm	5°	758 x 108 mm	750 x 100 mm	295,00
152025	FPO eckig	600 mm	5°	1.008 x 108 mm	1.000 x 100 mm	395,00

## FORMTEILECKEN ZU Sarnafil® G / S (PVC)

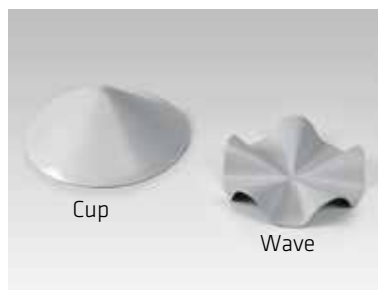

### S-Formteilecken Cup und Wave (PVC)

Art. Nr.	Typ	Anwendung	Durchmesser	Farbe	VE	€/Stk.
183669	Cup	Innenecke	160 mm	hellgrau	10 Stk.	4,10
416243	Cup	Innenecke	160 mm	dunkelgrau	10 Stk.	4,10
183670	Wave	Außenecke	160 mm	hellgrau	10 Stk.	4,10
400520	Wave	Außenecke	160 mm	dunkelgrau	10 Stk.	4,10

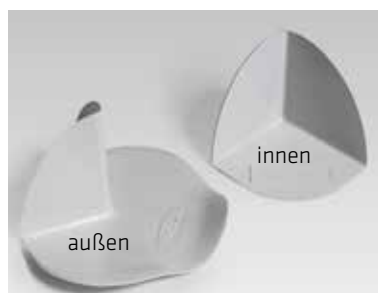

### S-Formteilecken 90° (PVC)

Art. Nr.	Typ	Anwendung	Dimension mm	Farbe	VE	€/Stk.
183648	Innen	Innenecke	116 x 116 x 100	hellgrau	10 Stk.	4,60
183698	Innen	Innenecke	116 x 116 x 100	dunkelgrau	10 Stk.	4,60
183646	außen	Außenecke	200 x 200 x 100	hellgrau	10 Stk.	4,60
183700	außen	Außenecke	200 x 200 x 100	dunkelgrau	10 Stk.	4,60

## FORMTEILECKEN ZU Sarnafil® TG / TS (FPO)

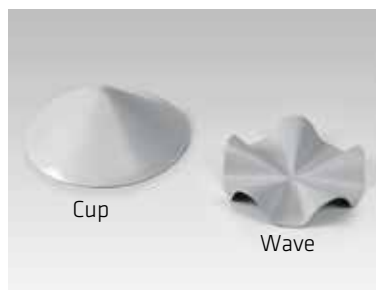

### S-Formteilecken Cup und Wave (FPO)

Art. Nr.	Typ	Anwendung	Durchmesser	Farbe	VE	€/Stk.
183618	Cup FPO	Innenecke	160 mm	beige	10 Stk.	4,30
183639	Cup FPO	Innenecke	160 mm	RAL 7040	10 Stk.	4,30
183615	Wave FPO	Außenecke	130 mm	beige	10 Stk.	4,10
183616	Wave FPO	Außenecke	130 mm	RAL 7040	10 Stk.	4,10

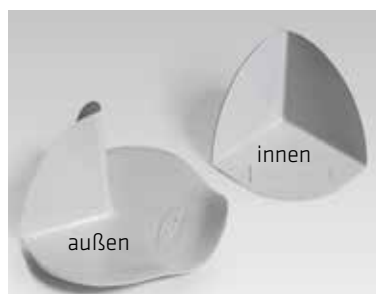

### S-Formteilecken 90° (FPO)

Art. Nr.	Typ	Anwendung	Dimension mm	Farbe	VE	€/Stk.
183611	innen FPO	Innenecke	116 x 116 x 100	beige	10 Stk.	4,60
183612	innen FPO	Innenecke	116 x 116 x 100	RAL 7040	10 Stk.	4,60
183697	innen FPO	Innenecke	116 x 116 x 100	RAL 9016	10 Stk.	4,60
470085	innen FPO	Innenecke	116 x 116 x 100	RAL 7016	10 Stk.	4,60
183613	außen FPO	Außenecke	200 x 200 x 100	beige	10 Stk.	7,20
183614	außen FPO	Außenecke	200 x 200 x 100	RAL 7040	10 Stk.	7,20
183702	außen FPO	Außenecke	200 x 200 x 100	RAL 9016	10 Stk.	7,20
470086	aussen FPO	Außenecke	200 x 200 x 100	RAL 7016	10 Stk.	7,20

## VORGEFERTIGTE PFOSTENEINFASSUNGEN G / S (PVC)



### Pfosteneinfassungen zu Sarnafil® G / S (PVC)

Farbe grau - auf Bestellung.

Art. Nr.	Typ	Durchmesser	Stützenlänge	VE	€/Stk.
110505	P 1, rund, geschlossen	diverse - auf Anfrage	bis 200 mm	1 Stk.	auf Anfrage
110506	P 2, rund, offen	diverse - auf Anfrage	bis 200 mm	1 Stk.	auf Anfrage
110507	P 3, eckig, geschlossen	auf Anfrage	bis 200 mm	1 Stk.	auf Anfrage
110508	P 4, eckig, offen	auf Anfrage	bis 200 mm	1 Stk.	auf Anfrage

Tablettgröße ist abhängig vom Durchmesser der Pfosteneinfassung.  
Abweichende Maße sind möglich, Preis und Lieferzeit auf Anfrage.

### Pfosteneinfassungen eckig, offen zu Sarnafil® G / S (PVC)

Farbe grau - auf Bestellung.

Art. Nr.	Typ	Tablettgröße	Stützenlänge	VE	€/Stk.
125523	30 x 30	100 x 100 mm	100 mm	1 Stk.	29,00
125524	40 x 40	100 x 100 mm	100 mm	1 Stk.	29,00
125522	50 x 50	100 x 100 mm	100 mm	1 Stk.	29,00

## VORGEFERTIGTE PFOSTENEINFASSUNGEN TG / TS (FPO)

### Pfosteneinfassungen P 5 rund, geschlossen zu Sarnafil® TG / TS (FPO)

Farbe beige und RAL 7040 fenstergrau.

Art. Nr.	Durchmesser innen	Farbe	Tablettgröße	Stützenlänge	VE	€/Stk.
110518	17 mm	beige	210 mm	300 mm	1 Stk.	25,00
110519	23 mm	beige	210 mm	300 mm	1 Stk.	25,00
110520	29 mm	beige	210 mm	300 mm	1 Stk.	25,00
110521	35 mm	beige	210 mm	300 mm	1 Stk.	25,00
110522	44 mm	beige	210 mm	300 mm	1 Stk.	25,00
110523	49 mm	beige	210 mm	300 mm	1 Stk.	25,00
110517	17 mm	RAL 7040 fenstergrau	210 mm	300 mm	1 Stk.	25,00
135698	23 mm	RAL 7040 fenstergrau	210 mm	300 mm	1 Stk.	25,00
135700	29 mm	RAL 7040 fenstergrau	210 mm	300 mm	1 Stk.	25,00
135702	35 mm	RAL 7040 fenstergrau	210 mm	300 mm	1 Stk.	25,00
135703	44 mm	RAL 7040 fenstergrau	210 mm	300 mm	1 Stk.	25,00
135704	49 mm	RAL 7040 fenstergrau	210 mm	300 mm	1 Stk.	25,00

### Pfosteneinfassungen P 6 rund, offen zu Sarnafil® TG / TS (FPO)

Farbe beige und RAL 7040 fenstergrau.

Art. Nr.	Durchmesser innen	Farbe	Tablettgröße	Stützenlänge	VE	€/Stk.
110524	23 mm	beige	210 mm	300 mm	1 Stk.	27,00
110525	29 mm	beige	210 mm	300 mm	1 Stk.	27,00
110528	35 mm	beige	210 mm	300 mm	1 Stk.	27,00
110529	44 mm	beige	210 mm	300 mm	1 Stk.	27,00
110530	49 mm	beige	210 mm	300 mm	1 Stk.	27,00
135705	23 mm	RAL 7040 fenstergrau	210 mm	300 mm	1 Stk.	27,00
135706	29 mm	RAL 7040 fenstergrau	210 mm	300 mm	1 Stk.	27,00
135707	35 mm	RAL 7040 fenstergrau	210 mm	300 mm	1 Stk.	27,00
135708	44 mm	RAL 7040 fenstergrau	210 mm	300 mm	1 Stk.	27,00
135719	49 mm	RAL 7040 fenstergrau	210 mm	300 mm	1 Stk.	27,00

# KONTROLLSTUTZEN, KONTROLLROHR

## Kontrollstutzen

Farbe beige.

Art. Nr.	Typ	Material	€/Stk.
110889	Kontrollstutzen KS mit Schauglas 1/2 Zoll, L = 500 mm	PVC	115,00



## Kontrollrohr

Farbe beige.

Art. Nr.	Typ	Material	€/Stk.
110559	Kontrollrohr KR - PVC komplett	PVC	95,00
110560	Kontrollrohr KR - FPO komplett	FPO	95,00



## VORGEFERTIGTE DUNSTROHREINFASSUNGEN

Zu berücksichtigen ist der Außendurchmesser des einzufassenden Dunstrohres.



### Dunstrohreinlassungen R 1 zu Sarnafil® G / S (PVC), hellgrau

Art. Nr.	Typ	Durchmesser	Stützenlänge	Tablettgröße	€/Stk.
110438	R 1 / 80	80 mm	400 mm	300 x 300 mm	23,50
110439	R 1 / 90	90 mm	400 mm	300 x 300 mm	23,50
110440	R 1 / 100	100 mm	400 mm	300 x 300 mm	23,50
110441	R 1 / 110	110 mm	400 mm	300 x 300 mm	23,50
110442	R 1 / 120	120 mm	400 mm	300 x 300 mm	23,50
110444	R 1 / 140	140 mm	400 mm	300 x 300 mm	23,50
110445	R 1 / 150	150 mm	400 mm	300 x 300 mm	23,50
110446	R 1 / 165	165 mm	400 mm	300 x 300 mm	23,50

### Dunstrohreinlassungen V zu Sarnafil® TG / TS (FPO), beige

Art. Nr.	Typ	Durchmesser	Stützenlänge	Tablettgröße	€/Stk.
110461	V 80	80 mm	400 mm	300 x 300 mm	28,00
110462	V 90	90 mm	400 mm	300 x 300 mm	28,00
110456	V 100	100 mm	400 mm	300 x 300 mm	28,00
110457	V 110	110 mm	400 mm	300 x 300 mm	28,00
110458	V 125	125 mm	400 mm	300 x 300 mm	28,00
110459	V 140	140 mm	400 mm	300 x 300 mm	28,00
110460	V 165	165 mm	400 mm	300 x 300 mm	28,00

### Dunstrohreinlassungen V zu Sarnafil® TG / TS (FPO), RAL 7040 fenstergrau

Art. Nr.	Typ	Durchmesser	Stützenlänge	Tablettgröße	€/Stk.
135689	V 80	80 mm	400 mm	300 x 300 mm	28,00
135692	V 90	90 mm	400 mm	300 x 300 mm	28,00
135693	V 100	100 mm	400 mm	300 x 300 mm	28,00
125517	V 110	110 mm	400 mm	300 x 300 mm	28,00
135695	V 125	125 mm	400 mm	300 x 300 mm	28,00
135696	V 140	140 mm	400 mm	300 x 300 mm	28,00
135462	V 165	165 mm	400 mm	300 x 300 mm	28,00



# ZUBEHÖR ZU BLITZSCHUTZ

## Blitzschutzzubehör zu Sarnafil® G / S (PVC)

Art. Nr.	Bezeichnung	Durchmesser	Anwendung	€/Stk.
424568	Blitzschutzdraht-Einfassung PVC	11 mm innen	für Blitzschutzdraht	16,30
110658	Blitzschutzhalter mit Schnapphalter KD/S45	110 mm außen	für 8 mm Blitzschutzdraht	7,00
466590	Blitzschutzhalter mit Schnapphalter V2A	110 mm außen	für 8 mm Blitzschutzdraht	7,00

## PVC Rondellen gelocht zu Sarnafil® G / S

Zur Befestigung des Blitzschutzhalters.

Art. Nr.	Bezeichnung	Durchmesser Loch	Durchmesser Rondelle	€/Stk.
110539	S-Rondelle, hellgrau	10 mm	200 mm	3,40

## Blitzschutzzubehör zu Sarnafil® TG / TS (FPO)

Art. Nr.	Bezeichnung	Durchmesser	Farbe	€/Stk.
424573	Blitzschutzdraht-Einfassung Typ L	11 mm innen	beige	16,30
424572	Blitzschutzdraht-Einfassung Typ L	11 mm innen	RAL 7040	16,30
110658	Blitzschutzhalter mit Schnapphalter KD/S45	110 mm außen	für 8 mm Blitzschutzdraht	7,00
466590	Blitzschutzhalter mit Schnapphalter V2A	110 mm außen	für 8 mm Blitzschutzdraht	7,00

## FPO Rondellen gelocht zu Sarnafil® TG / TS

Zur Befestigung des Blitzschutzhalters.

Art. Nr.	Bezeichnung	Durchmesser Loch	Durchmesser Rondelle	€/Stk.
110540	Rondelle, beige	10 mm	200 mm	3,40
136225	Rondelle, RAL 7040	10 mm	200 mm	3,40

# ESSERGULLY 2000

## Essergully Sarnafil® T (FPO)

Voll wärmedämmt mit eingeschäumtem Anschlussstück für Sarnafil® TG / TS, Lieferung inklusive Kiesfangkorb.

Art. Nr.	Bezeichnung	NW des Stutzens	Gesamtbauhöhe	€/Stück
123826	Gully senkrecht	DN 70	230 mm	90,00
123540		DN 100	245 mm	
123541		DN 125	250 mm	
123823	Gully senkrecht, heizbar	DN 70	230 mm	169,00
123809		DN 100	245 mm	
123814		DN 125	250 mm	
123806	Gully abgewinkelt	DN 70	115 mm	161,00
123539		DN 100	147 mm	
123802	Gully abgewinkelt, heizbar	DN 70	115 mm	210,00
123793		DN 100	147 mm	
505701	Balkongully abgewinkelt	DN 50	86 mm	86,00



# ESSERGULLY 2000

## Essergully Sarnafil® G / S (PVC)

Voll wärmegeklämmt mit eingeschäumtem Anschlussstück für Sarnafil® TG / TS, Lieferung inklusive Kiesfangkorb.

Art. Nr.	Bezeichnung	NW des Stutzens	Gesamtbauhöhe	€/Stück
123825	Gully senkrecht	DN 70	230 mm	86,00
123811		DN 100	245 mm	
123816		DN 125	250 mm	
123820		DN 150	250 mm	
123822	Gully senkrecht, heizbar	DN 70	230 mm	163,00
123808		DN 100	245 mm	
123813		DN 125	250 mm	
123818		DN 150	250 mm	
123805	Gully abgewinkelt	DN 70	115 mm	157,00
123795		DN 100	147 mm	
123799		DN 125	147 mm	
123801	Gully abgewinkelt, heizbar	DN 70	115 mm	205,00
123791		DN 100	147 mm	
123797		DN 125	147 mm	
123573	Balkongully abgewinkelt	DN 50	86 mm	84,00

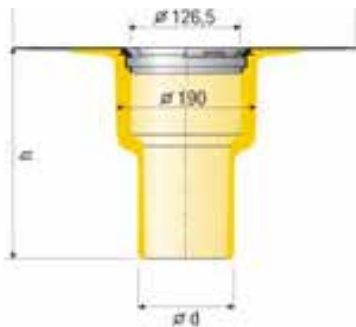

# ESSERGULLY 2000

## Essergully Bitumen

Voll wärmedämmt mit eingeschäumtem Bitumen-Anschlussstück, Lieferung inklusive Kiesfangkorb.

Art. Nr.	Bezeichnung	NW des Stützens	Gesamtbauhöhe	€/Stück
123824	Gully senkrecht	DN 70	230 mm	86,00
123810		DN 100	245 mm	
123815		DN 125	250 mm	
123819		DN 150	250 mm	
123821	Gully senkrecht, heizbar	DN 70	230 mm	163,00
123807		DN 100	245 mm	
123812		DN 125	250 mm	
123817		DN 150	250 mm	
123804	Gully abgewinkelt	DN 70	115 mm	157,00
123794		DN 100	147 mm	
123798		DN 125	147 mm	
123800	Gully abgewinkelt, heizbar	DN 70	115 mm	205,00
123790		DN 100	147 mm	
123796		DN 125	147 mm	
136728	Balkongully abgewinkelt	DN 50	86 mm	84,00



# AUFSTOCKELEMENTE UND TERRASSENBAUSATZ

## Aufstockelemente für PVC / Bitumen / FPO

Für senkrechte und abgewinkelte Essergullys mit eingeschäumtem Anschlussstück, Lieferung inkl. Dichtring.

Art. Nr.	Bezeichnung	Gesamtbauhöhe	€/Stück
123569	Aufstockelement für Anschluss an Sarnafil® G / S (PVC)	für 6 - 16 cm Wärmedämmung	81,00
123566	Aufstockelement für Anschluss an Bitumen	für 6 - 16 cm Wärmedämmung	81,00
123565	Aufstockelement für Anschluss an Sarnafil® G / S (PVC)	für 16 - 24 cm Wärmedämmung	93,00
123571	Aufstockelement für Anschluss an Sarnafil® TG / TS (FPO)	für 6 - 16 cm Wärmedämmung	86,00
124033	Verlängerung 8 cm für Aufstockelement	für 16 - 24 cm Wärmedämmung	12,00

## Terrassenbausatz 2000 komplett / Sanierungsanschlusselement

Art. Nr.	Bezeichnung	Anwendung	€/Stück
85599	Terrassenbausatz komplett: inklusive Rost, Rostauflage und Höheneinstellring	3 Teile aus Aluminiumdruckguß für Höheneinstellung von 33 - 106 mm	104,00
123949	Sanierungsanschlusselement	für den Einbau des Aufstockele- mentes in vorhandene Gullys für 125 - 250 mm	91,00
123867	Kiesfang	für Essergullys 2000 und Aufstockelement 2000	18,00

# ESSER LICHTKUPPELN UND LICHTBÄNDER

## Esser Lichtkuppeln

Alle Varianten können durch entsprechende Aufsatzkränze und Zubehörteile der jeweiligen Nutzung optimal angepasst werden.

Art. Nr.	Bezeichnung	Anwendung	€/Stück
-	Esserfix® 4000	starre Lichtkuppel zur Raumbelichtung in unterschiedlichen Nenngrößen erhältlich	auf Anfrage
-	Essertop® 4000	lüftbare Lichtkuppel in unterschiedlichen Nenngrößen kombinierbar mit diversen Öffnungssystemen und Aufsatzkränzen	auf Anfrage
-	Fumilux® 4000	Rauch- und Wärmeabzug (RWG) Lichtkuppel Auslösung automatisch oder manuell	auf Anfrage

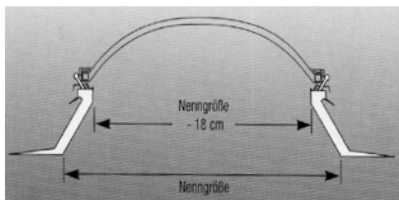

Esserfix® 4000 - starr

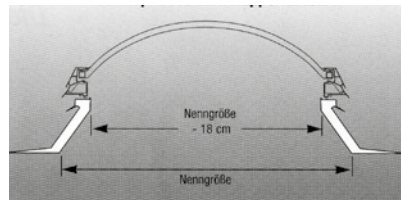

Essertop® 4000 - belüftbar

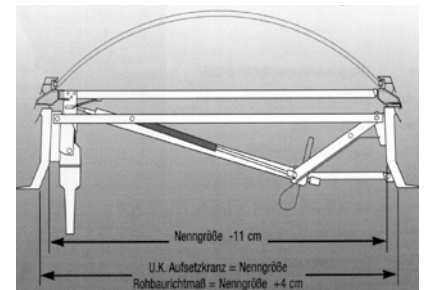

Fumilux® 4000 - RWG

## WÄRMEDÄMMUNG

### HAKO PUR

Polyurethan Hartschaumplatte mit beidseitiger Mineralvlies- oder Alubeschichtung Kaschierung für Dächer mit Folienabdichtung.

Format: 1200 x 600 mm oder 1200 x 2400 mm

Erhältlich von 20 bis 200 mm (wahlweise mit Stufenfalz)

Brandverhalten nach ÖNORM B 3800 B2

Bezeichnung	Rohdichte	Wärmeleitfähigkeit Nennwert	Druckspannung bei 10 % Stauchung	Temp. Beständigkeit langfristig	Temp. Beständigkeit kurzfristig	€/m <sup>2</sup>
HAKO PUR MV	30 - 35 kg/m <sup>2</sup>	0,027 W/mK	0,10 - 0,15 N/mm <sup>2</sup>	-20°C - +120°C	bis +200°C	auf Anfrage
HAKO PUR ALU	30 - 35 kg/m <sup>2</sup>	0,032 W/mK	0,10 - 0,15 N/mm <sup>2</sup>	-20°C - +120°C	bis +200°C	auf Anfrage

# FLACHDACHABSTURZSICHERUNGEN

## SECUNet

Sicherungsnetz für Lichtkuppel und Lichtbänder aus Edelstahl, rechteckig oder quadratisch.

LU = Bestellgröße für Durchsturzsicherung, fertige, lichte Deckenöffnung bzw. Aufsatzkranz (in cm)



Mit Hilfe der Formatübersichtstabelle

- 1 **Maß nehmen**  
Lichte Unterweite (LU) der Deckenöffnung abmessen.
- 2 **Bestellen**  
Anzahl und Abmessungen (siehe Tabelle) angeben.
- 3 **Montieren**  
Halterung montieren und Netz einhängen.
- 4 **Fertig**  
Nur noch jährliche Kontrolle durchführen.







Formatübersicht SECUNet						
Rechteckig (cm x cm)					Quadratisch (cm x cm)	
60 x 160	120 x 160	130 x 220	150 x 190	180 x 270	70 x 70	200 x 200
80 x 130	120 x 170	130 x 230	150 x 200	180 x 300	80 x 80	210 x 210
90 x 120	120 x 180	130 x 240	150 x 210	200 x 220	90 x 90	220 x 220
100 x 120	120 x 210	130 x 250	150 x 240	200 x 250	100 x 100	230 x 230
100 x 140	120 x 220	130 x 260	150 x 250	200 x 280	120 x 120	240 x 240
100 x 150	120 x 230	140 x 200	150 x 270	200 x 300	130 x 130	250 x 250
100 x 180	120 x 240	140 x 210	150 x 280	200 x 360	140 x 140	260 x 260
100 x 200	120 x 250	140 x 220	150 x 300	200 x 380	150 x 150	
100 x 220	120 x 260	140 x 230	180 x 210	200 x 400	160 x 160	
100 x 250	120 x 270	140 x 240	180 x 220	200 x 420	170 x 170	
100 x 300	130 x 200	140 x 260	180 x 240	200 x 4400	180 x 180	
120 x 150	130 x 210	150 x 180	180 x 250	200 x 460	190 x 190	
				200 x 480		

Sondergrößen auf Anfrage

# FLACHDACHABSTURZSICHERUNGEN

## Secupoint®

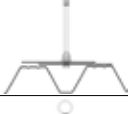
Technische Beschreibung und Bauartbestimmung sowie Mindestanforderungen an den Untergrund gemäß detailliertem Produktprospekt.







Art. Nr.	Typ	Skizze	Anwendung	€/Stück
123956	300 A		aufschrauben auf Betondecken / -binder	135,70
123958	400 A			137,70
123961	500 A			140,80
438834	300 H		aufschrauben auf Holzbalken / -leimbinder	139,70
437745	400 H			140,80
438833	500 H			144,80
111215	300 B		aufschrauben auf Stahlträger	133,60
123959	400 B			136,70
123962	500 B			138,70
111216	300 C		aufschweißen auf Stahlträger	132,60
111219	400 C			134,60
111222	500 C			137,70
123957	300 T		aufschrauben auf Stahltrapezblech	197,90
123960	400 T			201,00
123963	500 T			203,00
-	300 O		aufschrauben auf Hohldecken	218,30
424449	400 O			221,30
415701	500 O			224,40



# FLACHDACHABSTURZSICHERUNGEN

## Seculine® Vario

Technische Beschreibung und Bauartbestimmung sowie Mindestanforderungen an den Untergrund gemäß detailliertem Produktprospekt.

Art. Nr.	Typ	Skizze	Anwendung	€/Stück
155405	3.300 V		aufschrauben auf Betondecken / -binder	156,10
162645	3.400 V			156,10
149649	3.500 V			156,10
162644	3.600 V			173,40
430099	5.300 V		aufschrauben auf Holzschalung	226,40
430097	5.400 V			226,40
430096	5.500 V			226,40
430095	5.600 V			265,20
134478	6.300 V		aufschrauben auf Stahlträger	156,10
162641	6.400 V			156,10
149651	6.500 V			156,10
162640	6.600 V			173,40
167633	7.300 V		aufschrauben auf Leichtbeton	220,30
167632	7.400 V			220,30
167631	7.500 V			220,30
167630	7.600 V			255,00
162617	8.300 V		aufschrauben auf Holzbalken / -leimbinder	156,10
162616	8.400 V			156,10
162615	8.500 V			156,10
162614	8.600 V			170,30
155404	10.300 V		Vario T aufschrauben auf Stahltrapezblech	220,30
162746	10.400 V			220,30
159872	10.500 V			220,30
-	10.600 V			255,00
-	11.300 V		aufschrauben auf Hohlblechen	239,70
452261	11.400 V			239,70
436355	11.500 V			239,70
436277	11.600 V			255,00

Sonderlängen auf Anfrage.

# ZUBEHÖR ZU ABSTURZSICHERUNGEN

## Zubehör zu Securant® und Secupoint®

Art. Nr.	Bezeichnung	Beschreibung	€/Stück
111324	Persönliches Sicherheitsgeschirr	im Kunststoffbeutel mit 15 m Laufseil	190,00
111328	Secu-Seil: spezielles Kunststoffseil mit Karabinerhaken und Seilkürzer	Länge 19 m	352,00
111330	Seilbehälter	Holz für Innenräume	190,00
111331		Metall für außen	290,00
110542	Einfassung aus PVC für Securant®	Gesamtlänge 400 mm, Durchmesser 77 mm	24,00
473209	Einfassung aus PVC für Secupoint®	Farbe Nr. 9525 hellgrau, Durchmesser 21 mm	30,00
123586	Einfassung Secufix® Bitumen für Securant®	Einfassung für Securant®, Gesamtlänge 400 mm	37,00
129691	Einfassung Secufix® Bitumen für Secupoint®	Einfassung für Secupoint®, Gesamtlänge 400 mm	39,00
110543	Einfassung aus FPO für Securant®	beige, Durchmesser 77 mm	28,00
473212	Einfassung aus FPO für Secupoint®	beige, Durchmesser 21 mm	28,00
473213	Einfassung aus FPO für Secupoint®	RAL 7040, Durchmesser 21 mm	28,00

## Zubehör zu Seculine® Vario System

Art. Nr.	Bezeichnung	Beschreibung	€/Stück
159873	Öse	nicht überfahrbar, als Einzelanschlagpunkt	11,50/Stk.
162611	Endschloss	als Endpunkt im Eckbereich, d.h. von zwei Seiten	390,90/Stk.
153502	Laufelement	als Anschlagpunkt im überfahrbaren System	343,50/Stk.
153506	Stahlseil	überfahrbar bzw. nicht überfahrbar, je nach Wahl des Stützenkopfes	9,20/lfm
153503	Zwischenhalter	als Befestigungsstück für das Stahlseil auf der Stütze	79,90/Stk.
153500	Eckumfahrung	überfahrbarer Eckpunkt	350,90/Stk.
153501	Endhalter	als Endpunkt des Seculine® Stahlseils d.h. einseitig	148,10/Stk.
162647	Einfassung aus PVC für Seculine® Vario	Gesamtlänge 400 mm, Durchmesser 51 mm	24,00/Stk.
162646	Einfassung aus FPO für Seculine® Vario beige	Gesamtlänge 400 mm, Durchmesser 51 mm	24,00/Stk.
413789	Einfassung aus FPO für Seculine® Vario RAL 7040	Gesamtlänge 400 mm, Durchmesser 51 mm	24,00/Stk.
432752	Einfassung Secufix® Bitumen für Seculine® Vario	Gesamtlänge 400 mm	37,00/Stk.
162609	Dichtset aus PVC für Seculine® Vario	Einfassung + Kappe + PU-Halbschale	33,00/Stk.
162610	Dichtset aus FPO für Seculine® Vario	Einfassung + Kappe + PU-Halbschale	33,00/Stk.
510832	Kappe für Seculine® Vario Typenschild grau		26,00/Stk.

# SCHNEEFANG UND DEKORPROFILE

## HAKO Schneefang

Mit 2-facher Bohrung Ø 29 mm für 3/4 Zoll Rohre.  
Zur Sicherung gegen abrutschenden Schnee / Eis auf Flachdächern.

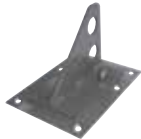
Art. Nr.	Bezeichnung		€/Stück
123832	Grundplatte aus Edelstahl		30,80
123833	Stahlschwert verzinkt		20,90
123827	Gummidichtung aus NBR, 15 x 10 cm		2,30

## HAKO Schneefang Edelstahl komplett

Mit 2-facher Bohrung Ø 29 mm für 3/4 Zoll Rohre  
Zur Sicherung gegen abrutschenden Schnee / Eis auf Flachdächern

Art. Nr.	Bezeichnung		€/Stück
126724	Schneefang komplett bestehend aus: Grundplatte und Schwert		36,00
135955	Gummidichtung aus NBR 10 x 6 cm		2,20

## Dekorprofil für Sarnafil® G / S - auf Bestellung

PVC Extrusionsprofil zur Imitation von Metalldächern

Art. Nr.	Bezeichnung	Farbe	VE		€/m
110673	Dekorprofil	Nr. 9500 bleigrau	25 Stück à 3 m im Karton		6,00
110674	Dekorprofil	Nr. 9525 hellgrau			6,00

# SCHWEISSAUTOMATEN UND ERSATZTEILE

## Sarnamatic 681

Art. Nr.	Bezeichnung	Verwendung	Lieferumfang	€/Stück
484340	Sarnamatic 681	zur Dachbahnverschweißung bei Spannungsversorgung 400 V	Schweißautomat mit Nachlaufrolle in stabiler Transportbox, 400 V Heizelement, Silikonring für Andrückräder, Zusatzgewicht, 1 m Kabel, Bedienungsanleitung	8.900,00
495976	Umrüstset 230 V	Bausatz zum Umrüsten des Sarnamatic 681 für 230 V	Heizelement 230 V 1 m Kabel 230 V	640,00
	Heizelement 3500 W, 230 V	Sarnamatic 681		380,00
	Heizelement 4900 W, 400 V	Sarnamatic 681		380,00

## Ersatzteile für Sarnamatic 641 mc und 661 PLUS

Art. Nr.	Bezeichnung	Verwendung bei Gerät	€/Stück
125567	Heizelement 3500 W, 230 V	Sarnamatic 641 mc mit neuer Düse (ab Gerätenummer 96.2643) Sarnamatic 661 / 661 PLUS	295,00
125568	Heizelement 4900 W, 400 V	Sarnamatic 641 - 400 V Sarnamatic 641 mc Sarnamatic 661 / 661 PLUS	295,00

# HANDSCHWEISSGERÄTE, WERKZEUGKOFFER, ZUBEHÖR UND ERSATZTEILE FÜR HANDSCHWEISSGERÄTE

## Leister Handschweißgerät

Zur Verschweißung von Abdichtungsbahnen.

Art. Nr.	Bezeichnung	€/Stück
430195	Leister Triac AT mit Digitalanzeige	490,00
458961	Leister Triac ST ohne Digitalanzeige	390,00

## Werkzeugkoffer Flachdach komplett

Art. Nr.	Bezeichnung	Lieferumfang	€/Stück
153906	Werkzeugkoffer Leister Triac AT	Leister Triac AT mit folgenden Düsen: 40 mm, 20 mm, 20 mm 60°, 20 mm 90° Andrückrolle 40 mm kugelgelagert, Kantenhobel, Stanley-Messer, 10 Stk. Trapezklingen, Schere, Kunststoffkoffer	720,00
153905	Werkzeugkoffer Leister Triac ST	Leister Triac ST mit folgenden Düsen: 40 mm, 20 mm, 20 mm 60°, 20 mm 90° Andrückrolle 40 mm kugelgelagert, Kantenhobel, Stanley-Messer, 10 Stk. Trapezklingen, Schere, Kunststoffkoffer	620,00

## Zubehör und Ersatzteile für Leister Triac Geräte

Art. Nr.	Bezeichnung	Verwendung	€/Stück
65281	Düse 20 mm, gerade	Standarddüse zur Detailausbildung	38,00
151782	Düse 20 mm, 60° abgewinkelt	zur Detailausbildung an schwer zugänglichen Stellen	38,00
65320	Düse 20 mm, 90° abgewinkelt	zur Detailausbildung an schwer zugänglichen Stellen	38,00
65280	Düse 40 mm	Standarddüse für Flächennähte	38,00
110707	Runddüse	Durchmesser 5 mm, Halterung für Schnellschweißdüse	38,00
110708	Schnellschweißdüse	zum Verschweißen der Rundschnur, Durchmesser 4 mm	52,00
65319	Andrückrolle Silikon, 28 mm	zur Verarbeitung von Dachabdichtungsbahnen PVC	52,00
65282	Andrückrolle Silikon, 40 mm	zur Verarbeitung von Dachabdichtungsbahnen PVC	52,00
110853	Heizelement Nr. 33 D	Ersatzelement 1.550 W für Triac PID	52,00
123843	Heizelement Triac S	Ersatzelement 1.550 W für Triac S	52,00
446620	Heizelement Triac AT	Ersatzelement 1.550 W für Triac AT	42,00
110625	Andrückrolle Messing, 5 mm rund	für die Eckausbildung	52,00
110627	Andrückrolle Teflon (PTFE), 28 mm	blau, zur Verarbeitung von Sarnafil® TG / TS	70,00

# VERARBEITUNGSGERÄTE UND WERKZEUGE

## Wärmepistole

Art. Nr.	Bezeichnung	Verwendung	Lieferumfang	€/Stück
111997	Wärmepistole	zum Erwärmen von Abdichtungsbahnen bei Verklebung von Anschlüssen bei < 20°C Außentemperatur	Pistole in stabilem Koffer, Schlauch, Sicherheitsdruckreduzierventil, Werkzeug, Bedienungsanleitung	1.150,00

## Auftragsgeräte für Kleber

Art. Nr.	Bezeichnung	Größe	VE	€/Stück
123919	Nylonroller	25 cm	1 Stück	5,10
123839	Halter für Nylonroller	25 cm	1 Stück	3,00

## Spraytool

Art. Nr.	Bezeichnung	Verwendung	Lieferumfang	€/Stück
415165	Spraytool 700 EU	Klebepistole zum Aufbringen von Sarnacol T 770	Set bestehend aus Koffer und Klebepistole	1.730,00

## Werkzeuge

Art. Nr.	Bezeichnung	Verwendung	€/Stück
110868	S-Kantenmesser	zum Abschrägen der Bahnenkanten an allen T-Stößen	29,00
110867	Schärfer zu Kantenmesser	zum Schärfen des S-Kantenmessers	14,00
111189	Schere	zum Schneiden von Dach- und Dichtungsbahnen	30,00

# SIKA DIENSTLEISTUNGEN

## UNTERSTÜTZUNG DURCH UNSERE SCHULUNGSMONTEURE

- Das Angebot** Der Schulungsmonteure mit
- fundierter Ausbildung
  - handwerklichem und organisatorischem Verlege-know-how
  - Erfahrung in der Schulung und Vermittlung handwerklicher und theoretischer Fähigkeiten im Umgang mit Sarnafil® Flüssigkunststoffen
- Das Ziel**
- Das geschulte Verlegepersonal soll nach der Einschulung in der Lage sein, selbständig, sicher, rationell
  - und auf hohem Qualitätsniveau Sarnafil® Flüssigkunststoffe fachgerecht zu verlegen.
  - Das geschulte Verlegepersonal erhält Sicherheit und Motivation für die Verarbeitung von Sarnafil® Flüssigkunststoff
- Ihre Vorleistungen**
- Anmeldung des Bedarfs eines Außendienst-Technikers mindestens 10 Tage vor Baubeginn
  - Einsatz der Mitarbeiter, die für die Verarbeitung von Flüssigkunststoffen vorgesehen und damit vertraut sind – zur Steigerung des Lernfortschritts
  - der Größe des Bauvorhabens entsprechendes Verlegepersonal
  - vorbereitete Baustelle
  - koordinierter Bauablauf
  - komplette Materialausstattung
- Die Voraussetzungen**
- Sind die erforderlichen Vorarbeiten abgeschlossen?
  - Sind Werkzeuge und Geräte zur Sarnafil® Verarbeitung vorhanden?
  - Sind Systemaufbauten und konstruktive Details geklärt?
  - Bestehen Sicherheitseinrichtungen?
- Im Vordergrund einer Schulungsmontage steht die seriöse Ausbildung der Mitarbeiter. Sie werden daher verstehen, dass im Rahmen der Schulung - verglichen mit geschultem Verlegepersonal - anfangs nur beschränkte Verlegeleistungen möglich sind.**
- Bedingungen** Durch die Mitarbeit unserer Schulungsmonteure übernehmen wir keinerlei Garantieverpflichtungen für die Verlegearbeiten. Diese bleiben in der vertraglich geregelten Verantwortung der Verlegefirma. Jede, wie auch immer gearteten Ansprüche gegen die eingesetzten Monteure und Sika sind ausgeschlossen und es wird auf solche bei Auftragserteilung verzichtet. Grundsätzlich haben bei der Zuteilung unserer Schulungsmonteure Erstverleger den Vorrang. Sofern es jedoch die Verhältnisse erlauben, stellen wir allen anderen SikaLastic® Verlegern unsere qualifizierten Schulungsmonteure zur Verfügung
- Kosten**
- Stundensatz für Arbeitszeit € 62,00 / Stunde
  - An- und Abreise € 77,00 / pauschal
  - Inbegriffen ist der Aufwand für die Reisekosten sowie die Nutzung der mitgebrachten Werkzeuge.

# SIKA DIENSTLEISTUNGEN

## SICHERHEITSVORSCHRIFTEN FÜR INSTRUKTOR-EINSATZ

Für den Einsatz eines Instructors der Sika Österreich GmbH sind folgende Voraussetzungen **zwingend** sicherzustellen:

- Jeder Kunde hat für die Sicherheit des Instructors bzw. für die notwendigen Maßnahmen zu sorgen.
- Also sämtliche erforderlichen Sicherheitseinrichtungen müssen auf der Baustelle montiert sein - z.B. Geländer, Abgrenzungen und Auffangnetze
- Wir weisen darauf hin, dass entsprechend der aktuellen Gesetze jeder unserer Instructoren Arbeiten am Dachrand im Allgemeinen bzw. Absturzstellen wie z.B. Lichtkuppelöffnungen, mit einer Höhe > 3 m, ohne entsprechende Sicherheitsvorkehrungen nicht mehr durchführen darf.
- Ist die Sicherheit des Instructors nicht ausreichend gegeben, wird sich sein Einsatz auf einen Bereich konzentrieren, in dem keine Gefahr durch Absturz / Durchbruch etc. besteht.
- Die Entscheidung darüber liegt im Ermessen des Instructors.
- Kann der Auftraggeber die Sicherheit bzw. die Maßnahmen gegen Absturz auf der Baustelle nicht bereitstellen und sind keine anderen Arbeiten, bei welchen die Sicherheit gegeben ist, vorgesehen, hat der Instruktor die Baustelle zu verlassen. Dem Auftraggeber wird dann die Reisekostenpauschale von EUR 77,00 exkl. UST. in Rechnung gestellt.

## UNTERSTÜTZUNG DURCH UNSERE FACHBERATER

- Erstellung von Leistungsverzeichnissen / Alternativen
- Kalkulationshilfen
- Bauphysikalische Berechnungen
- Erstellung von Befestigungsplänen für Flumser Dächer
- Beratung von Architekten / Planern, Bauherren und Verlegebetrieben
- Objektbezogene Beratung
- Betreuung während der Ausführungsphase des Daches

## Rücknahme von Verpackungsmaterial

Sika Österreich GmbH ist der ARA angeschlossen. (Lizenznummer 1899)

## Sicherheitskonzept für chemisch-technische Produkte

Für chemisch-technische Produkte nach EU-Definition stellen wir Ihnen die EU-Sicherheitsdatenblätter zur Verfügung. Im Notfall erhalten Sie weitere Auskünfte von der Vergiftungsinformationszentrale in Wien - Telefon 01-4064343.

## Sarnamatic Service

Für Reparaturen und Servicearbeiten an den Sarnamatic Schweißgeräten setzen Sie sich bitte mit unserem Servicepartner in Verbindung, bzw. senden Sie Ihr Gerät an:

### Maschinenservice Dietmar Ritter

Brückenweg 8

6922 Wolfurt

Telefon 05574/65760

Fax 05574/65760-8

E-mail: [office@ritter-maschinenservice.at](mailto:office@ritter-maschinenservice.at)

Das Gerät wird von dieser Firma instandgesetzt und wieder an Sie retourniert. Die Verrechnung erfolgt über Sika Österreich GmbH.



# HINWEISE ZUM ARBEITSSCHUTZ BEIM UMGANG MIT PRODUKTEN DER SIKA ÖSTERREICH GMBH

Mit diesem Merkblatt möchten wir Ihnen einige Hinweise geben, wie bei fachgerechtem Umgang mit unseren Produkten eine Gesundheitsgefährdung ausgeschlossen werden kann. Voraussetzung für den sicheren Umgang mit Gefahrstoffen ist die Kenntnis der möglichen Gefahren, die vom Produkt ausgehen. Produktbezogene Angaben hierzu können Sie der Gebindekennzeichnung (Etikett) und dem Sicherheitsdatenblatt entnehmen.

## GEFAHRSTOFFE

Im Sinne des Chemikaliengesetzes (ChemG) und der Chemikalienverordnung (ChemV) können Zubereitungen wie z.B. Beschichtungs- und Dichtungsstoffe, Klebstoffe, Betonzusatzmittel, Mörtel und ähnliche Produkte gefährlich und schädlich für die Gesundheit sein, wenn sie z.B. mit folgenden Gefährlichkeitsmerkmalen gekennzeichnet sind:



Ist das Auftreten gefährlicher Stoffe in der Luft am Arbeitsplatz nicht sicher auszuschließen, so ist grundsätzlich zu ermitteln ob die Maximale Arbeitsplatzkonzentration (MAK) eingehalten bzw. unterschritten wird.

Grundsätzlich ist die EU REACH Verordnung (EU REACH VO), die Chemikalienverordnung (ChemV), das Arbeitnehmer-Innenschutzgesetz (ASchG), die Merkblätter des Unfallverhütungsdienstes (UVD), die Selbstbedienungsverordnung, die Verordnung brennbarer Flüssigkeiten (VbF), die Grenzwertverordnung (GKV), die Verordnung über die Gesundheitsüberwachung (VGÜ), das Gefahrgutbeförderungsgesetz (GGBG) und Transport gefährlicher Güter, das ADR und RID zu beachten.

## EINWIRKUNGSMÖGLICHKEITEN

Die mögliche Einwirkung von Gefahrstoffen auf den menschlichen Körper hängt entscheidend von der physikalischen Zustandsform und der Verarbeitungstechnik ab. Nachstehende Tabelle zeigt Ihnen, wodurch eine Gefährdung bei welchen Be- und Verarbeitungstechniken für den Menschen auftreten kann.

Gefährdung durch	FLÜSSIGKEITEN z.B. Lösemittel, Säuren, Laugen, Amine, Isocyanate, Epoxidharze	DÄMPFE z. B. Lösemittel, Amin- und Isocyanat-dämpfe	AEROSOLE z.B. Farbnebel	RAUCH z.B. Schweißrauch	STÄUBE z.B. Zemente, Sande, mit Gefahrstoffen verunreinigtes Strahlgut
Einwirkung bei nebenstehender Be-/Verarbeitungstechnik möglich	z.B. Ab- und Umfüllvorgänge, Mischvorgänge	z.B. Streichen, Walzen, Tauchen	z.B. Spritzen	z.B. A- und E-Schweißen, Löten	z.B. Sackentleerung, Mischvorgänge, Strahlarbeiten
Aufnahmewege in den Körper	Verschlucken Hautresorption	← Einatmen → ← Hautresorption →			Einatmen Verschlucken
Äußere Einwirkungsmöglichkeiten auf den Körper	← Augen → ← Haut →				

## TECHNISCHE SCHUTZMASSNAHMEN

Bei der Durchführung von Schutzmaßnahmen ist folgende gesetzlich vorgeschriebene Rangordnung vorgeschrieben:

Geschlossene Apparatur	→	Absaugung an der Entstehungsstelle	→	Lüftungsmaßnahmen	→	Persönliche Schutzausrüstung
------------------------	---	------------------------------------	---	-------------------	---	------------------------------

Kann ein Freiwerden von gefährlichen Stoffen nicht sicher vermieden werden, sind entsprechende Lüftungsmaßnahmen vorzusehen. Reicht die natürliche Lüftung nicht aus, ist eine technische Be- und Entlüftung notwendig. Sind die technischen Hilfsmittel nicht ausreichend, sind geeignete persönliche Schutzausrüstungen zur Verfügung zu stellen und anzuwenden.

# HINWEISE ZUM ARBEITSSCHUTZ BEIM UMGANG MIT PRODUKTEN DER SIKA ÖSTERREICH GMBH

## PERSÖNLICHE SCHUTZAUSRÜSTUNG

### 1. HAUTSCHUTZ/KÖRPERSCHUTZ

Die Schutzausrüstung richtet sich nach dem Ausmaß der möglichen Gefährdung.

- Körper: Schutzkleidung wie z.B. Schürzen, Schutzanzug, Schutzschuhe aus geeigneten Materialien
- Hände: Schutzhandschuhe aus beständigem Gummi oder Kunststoff.
- Gesicht: Schutzschirme, evtl. in Kombination mit Helm, Vollmaske.

Zusätzlich zu der isolierenden Abdeckung der Haut ist die richtige Auswahl von Reinigungs- und Hautschutzpräparaten notwendig.

### 2. AUGENSCHUTZ

Jeder Kontakt der Augen mit Gefahrstoffen ist zu vermeiden. Dies kann geschehen durch: Schutzbrille, Korbbrille, Schutzschirm, Gesichtsschild

### 3. ATEMSCHUTZ

Zum Schutz gegen Dämpfe Atemschutzmaske mit Gasfilter  
Gasfiltertyp A

- Gasfilterklasse abhängig von der Schadgaskonzentration

Zum Schutz gegen Dämpfe/Aerosole und Partikel Atemschutzmaske mit Kombinationsfilter (Gas- und Partikelfilter)

- Partikelfilterklasse abhängig von der Anwendung gegen inerte Stoffe (P 1),  
■ gesundheitsschädliche Stoffe (P 2) bzw.  
■ giftige und krebserzeugende Stoffe (P 3) zu verwenden.

In Behältern und engen Räumen sind nur Isoliergeräte (unabhängig von der Umgebungsatmosphäre) zu verwenden. Wir möchten ausdrücklich auf Folgendes hinweisen: Die Auswahl des Atemschutzgerätes richtet sich, unter Berücksichtigung der Eignung des Trägers, nach dem Einsatzbedingungen, wie z.B. Umgebungsatmosphäre, Örtlichkeit, Arbeitsdauer etc. Diese Faktoren bedürfen der Klärung im Einzelfall.

### 4. VERSCHLUCKEN

Um die Aufnahme von Gefahrstoffen durch den Mund zu verhindern, sind die arbeitshygienischen Maßnahmen zu beachten.

## LAGERUNG

Gefahrstoffe sind unter Beachtung der einschlägigen Vorschriften und technischen Regeln so aufzubewahren und zu lagern, dass Menschen und Umwelt nicht gefährdet werden. Dabei sollen auch Vorkehrungen getroffen werden um Missbrauch oder Fehlgebrauch nach Möglichkeit zu verhindern. Die Gefahrstoffe sind übersichtlich geordnet aufzubewahren und zu lagern. Behälter, durch deren Form oder Bezeichnung der Inhalt mit Lebensmitteln verwechselt werden kann, dürfen nicht zur Aufbewahrung und Lagerung von Gefahrstoffen verwendet werden. An Arbeitsplätzen dürfen Gefahrstoffe nur in Mengen vorhanden sein, die für den Fortgang der Arbeit erforderlich sind.

## ERSTE-HILFE-MASSNAHMEN

Sollte es trotz der eingehaltenen Schutzvorkehrungen zu einer Einwirkung von Gefahrstoffen kommen, sind folgende Erste-Hilfe-Maßnahmen einzuleiten:

Nach Hautkontakt:	Mit viel Wasser spülen
Nach Augenkontakt:	Bei gut geöffnetem Lidspalt mehrere Minuten mit Wasser spülen, Augenarzt aufsuchen
Nach Verschlucken:	Mund ausspülen, Vergiftungsinformationszentrale, Tel. (01) 406 43 43 anrufen und deren Anordnung durchführen
Nach Einatmen:	Für Frischluftzufuhr sorgen!

Bei gesundheitsschädlichen Störungen und/oder Unfällen ist ärztlicher Rat einzuholen bzw. sofort ein Arzt hinzuzuziehen und, wenn möglich, diesem die Gebindeetikette vorzuzeigen.

## NOTFALL

Weitere Auskünfte im Notfall erhalten Sie von der Vergiftungsinformationszentrale in Wien **01 406 43 43**.

# HINWEISE ZUM ARBEITSSCHUTZ BEIM UMGANG MIT PRODUKTEN DER SIKA ÖSTERREICH GMBH

## ALLERGISCHE REAKTIONEN BEI DER VERARBEITUNG VON SIKA-PRODUKTEN

Eine Allergie ist eine erworbene, spezifische, veränderte Reaktionsfähigkeit des Körpergewebes auf natürliche und/oder chemische Substanzen. Die Entwicklung einer allergischen Reaktion des Körpers kann von vielen Faktoren abhängen:

- individuelle genetische Faktoren (die Auslöseschwelle für eine Allergie ist keine konstante Größe)
- Art und Dauer der Einwirkung (häufiger Kontakt mit einer Substanz erhöht die Wahrscheinlichkeit einer allergischen Reaktion)
- Gewebevorschädigungen (z.B. Entzündungen, Infekte, Reizungen)

Die sachgerechte Verarbeitung unserer Produkte verringert die Gesundheitsgefahren, wenn die Angaben im Sicherheitsdatenblatt sowie auf dem Etikett befolgt werden. Die übliche Hygiene soll beachtet werden, die generell beim Umgang mit chemischen Erzeugnissen geboten ist:

- Hautkontakt vermeiden, auch die Werkzeuge möglichst sauber halten.
- Vor und nach dem Arbeiten und bei jeder Pause Hände waschen.
- Hautschutzsalbe nach dem Händewaschen auftragen.
- Zum Reinigen der Hände nur Reinigungspaste verwenden, keine Lösemittel!
- Bei der Arbeit für gute Belüftung sorgen.

Die Ratschläge in den Sicherheitsdatenblättern und in den Technischen Merkblättern der Produkte beziehen sich auf die wichtigsten Gefährdungen und Auswirkungen, und sollen helfen, im Einzelfall die notwendigen Maßnahmen zu treffen. Bei erschwerenden Umständen müssen besondere Maßnahmen getroffen werden. Solche Voraussetzungen liegen z.B. vor bei:

- Personen mit angegriffener Gesundheit, nach langer Krankheit oder
- während der regelmäßigen Einnahme bestimmter Medikamente
- Personen mit Allergien, z.B. Asthmatiker
- bei Arbeiten in schlecht belüfteten Räumen
- bei großer Hitze

Die Maßnahmen müssen die Gegebenheiten am Arbeitsplatz (Temperatur, Belüftung, zu verarbeitende Menge) und die persönliche Verfassung berücksichtigen und sind von Fall zu Fall anzupassen

## WEITERFÜHRENDE LITERATUR

Nachfolgend finden Sie einige der wichtigsten zu beachtenden einschlägigen Vorschriften, Regeln und andere Schriften einschließlich der Bezugsquellen. Die Zusammenstellung ist nicht vollständig und entbindet im Einzelfall nicht von der Beziehung anzuwendender spezieller Vorschriften und Gesetze.

## MERKBLÄTTER DER AUVA

M 301 Explosionen von Gasen und Dämpfen / M 330 Lagerung von gefährlichen Arbeitsstoffen / M 360 Aromatische Kohlenwasserstoffe / M 364 Isocyanate / M 365 Umgang mit Laugen / M 366 Umgang mit Säuren / M 373 Verarbeitung von Epoxyden / M 390 Einzelstoffe von A-Z (Chemie) / M 390 Gefahrstoffe - Grundlagen für Ihre Beurteilung

Stand 01/2016

# ALLGEMEINE GESCHÄFTSBEDINGUNGEN DER SIKA ÖSTERREICH GMBH, Stand 1. März 2016

## 1. Geltungsbereich

1.1 Unsere Verträge, die wir auch zukünftig mit Kunden (Bestellern) abschließen, erfolgen ausschließlich auf der Grundlage dieser AGB. Entgegenstehende oder in unseren AGB nicht enthaltene anderslautende Bedingungen des Kunden erkennen wir nicht an. Unsere AGB gelten auch dann, wenn wir in Kenntnis entgegenstehender oder in unseren AGB nicht enthaltener anderslautender Bedingungen des Kunden die Lieferung vorbehaltlos durchführen; unabhängig davon, ob wir widersprochen haben oder nicht. Abweichungen und Nebenabreden von diesen AGB sind nur dann wirksam, wenn wir sie schriftlich bestätigen.

1.2 Unsere AGB gelten nur gegenüber Personen, die bei Abschluss des Vertrages in Ausübung ihrer gewerblichen oder selbständigen beruflichen Tätigkeit handeln („Unternehmer“). Sie gelten nicht gegenüber natürlichen Personen, die den Vertrag zu einem Zweck abschließen, der weder ihrer gewerblichen noch ihrer selbständigen beruflichen Tätigkeit zugerechnet werden kann („Verbraucher“).

1.3 Spätestens mit der Entgegennahme unserer Lieferungen oder Leistungen gelten unsere allgemeinen Geschäftsbedingungen als anerkannt.

## 2. Bestellungen

2.1 Alle Aufträge und Vereinbarungen sind für uns nur dann rechtsverbindlich, wenn sie von uns schriftlich oder elektronisch bestätigt wurden und verpflichten uns nur in dem, in der Auftragsbestätigung angegebenen Umfang. Vorausgehende Angebote oder Erklärungen von uns sind stets freibleibend und gelten lediglich als Aufforderung zur Abgabe von Bestellungen.

2.2. Bei Bestellungen des Kunden haben wir eine angemessene, mindestens vierwöchige Überlegungsfrist, innerhalb welcher der Kunde an seine Bestellung gebunden ist.

2.3. Der Kunde hat zu prüfen, ob die Bezeichnungen in unserer Auftragsbestätigung richtig sind und ob das Material der bekannten Zweckbestimmung genügt. Hat der Kunde gegen die Verwendbarkeit Bedenken, hat er uns unverzüglich zu informieren.

2.4 In unseren Angeboten oder Auftragsbestätigungen enthaltene offensichtliche Irrtümer und/oder Schreibfehler können von uns auch nach Vertragsschluss berichtigt werden.

## 3. Preise

3.1 Alle Preise verstehen sich in Euro, jeweils ohne Umsatzsteuer. Sie gelten nur für den jeweiligen Auftrag.

3.2 Lieferungen erfolgen zu Tagespreisen unserer jeweils gültigen Preisliste. Ändern sich nach Abgabe des Angebotes oder Annahme der Bestellung unsere Kostenfaktoren, so sind wir berechtigt, entsprechende Preisanpassungen vorzunehmen.

3.3 Die Preise verstehen sich auf Grundlage des INCOTERMS 2010 DAP (delivered at place) innerhalb Österreichs.

3.4 Bei Zustellungen von Waren mit einem Wert unter € 500,00 exkl. USt berechnen wir einen Zuschlag von € 50,00 exkl. USt.

3.5 Die jeweils neueste Preisliste ersetzt alle bisherigen. Etwaige Sonderpreisvereinbarungen (Rabatte, Nettopreise, etc.) werden von den angeführten Einzelstückpreisen gerechnet.

3.6 Preisänderungen bleiben ausdrücklich jederzeit vorbehalten.

3.7 Alle von uns für den Weiterverkauf angeführten Preise sind unverbindliche Empfehlungen.

## 4. Lieferungen

4.1 Die Lieferung erfolgt auf unsere Kosten und Gefahren bis zum vereinbarten Bestimmungsort. Wir erfüllen unsere Lieferverpflichtung, wenn die Ware unentladen aber entladebereit zur Verfügung gestellt wird. Die Kosten und die Gefahr der Entladung trägt der Empfänger. Sofern nicht anders schriftlich vereinbart, wählen und beauftragen wir Verpackung, Versandart und Versandweg nach freiem Ermessen.

4.2 Teillieferungen sind zulässig.

4.3 Beanstandungen aus Transportschäden hat der Besteller sofort nach Empfang der Ware schriftlich bei uns und beim Transportunternehmen vorzubringen.

4.4 Aufbewahrungsmaßnahmen, die aus Gründen notwendig werden, die beim Besteller liegen, gehen zu Lasten des Bestellers und gelten als Ablieferung.

4.5 Wir sind nicht verpflichtet zu liefern, wenn der Besteller mit Zahlungen aus vorhergegangenen Lieferungen in Verzug ist.

## 5. Warenrücknahme

5.1 Verkaufte und gelieferte Waren können nicht zurückgenommen werden. Stimmen wir im Ausnahmefall der Rücklieferung von Waren, die in einwandfreiem und verkaufsfähigem Zustand sind, zu, so hat die Zurücklieferung frachtfrei zu erfolgen. Rückgelieferte Waren werden dem Käufer unter Abzug von 15% des Verkaufspreises gutgeschrieben. Bei getöntem Material besteht keine Rücknahme- und Rückvergütungsmöglichkeit.

## 6. Gebinde

6.1 Unsere Gebinde sind in der Regel Einweggebinde und werden nicht zurückgenommen. Ausnahmen sind gesondert zu vereinbaren.

6.2 Sämtliche in der Preisliste angeführten Gebinde sind Standardgrößen, Änderungen bleiben jederzeit ausdrücklich vorbehalten.

## 7. Liefertermine

7.1 Wir sind bestrebt, die Liefertermine möglichst einzuhalten. Diese sind jedoch nur verbindlich, wenn sie von uns im Einzelfall ausdrücklich als verbindlich schriftlich bestätigt werden.

7.2 Können wir aus unvorhergesehenen Umständen, die von uns mit zumutbaren Mitteln nicht beherrschbar sind (höhere Gewalt, Lieferverzögerung von Zulieferbetrieben, Transportunterbrechungen, Arbeitskonflikte, etc.), zum vereinbarten Termin nicht liefern, so haben wir das Recht, zu dem uns nächstmöglichen Termin zu liefern, sofern zu diesem Zeitpunkt dem Besteller die Abnahme des Vertragsgegenstandes noch zumutbar ist. Anderenfalls sind wir berechtigt, vom Vertrag zurückzutreten. Ansprüche aus Verzug oder Rücktritt stehen dem Besteller nicht zu.

## 8. Zahlung

8.1 Unsere Rechnungen sind ab Fakturendatum innerhalb von 14 Tagen mit 2% Skonto oder innerhalb von 30 Tagen netto zahlbar. Bei verspäteter Zahlung sind 8% Zinsen p.a. zu bezahlen. Eine Skontogewährung hat den Ausgleich aller früheren Rechnungen zur Voraussetzung.

8.2 Bei Aufträgen, die mehrere Einheiten umfassen, sind wir berechtigt, nach Lieferung jeder einzelnen Einheit oder Leistung Rechnung zu legen.

8.3 Zur Annahme von Wechseln sind wir nicht verpflichtet. Wechsel oder Schecks werden nur erfüllungshalber angenommen. Wir behalten uns vor, gegebenenfalls gegen Rückgabe der Wechsel Barzahlung zu verlangen. Zahlungen gelten erst mit Einlösung der Schecks oder des Wechsels als geleistet. Alle Spesen, auch für Weitergabe und Prolongation, trägt der Besteller; sie sind im Voraus bar zu bezahlen. Für die rechtzeitige Vorlegung, Protestierung, Benachrichtigung und Zuteilung des Wechsels bei Nichteinlösung übernehmen wir keine Haftung.

8.4 Der Besteller ist nicht berechtigt, Zahlung wegen Garantie- oder Gewährleistungsansprüchen oder Bemängelungen zurückzuhalten.

8.5 Fällige Gegenforderungen können gegen unsere Ansprüche nur dann aufgerechnet werden, wenn wir die Gegenforderung schriftlich anerkannt haben oder sie rechtskräftig gerichtlich zugesprochen wurde. Alle Zahlungen an uns sind ohne Rücksicht auf gegenteilige Widmung zuerst auf Zinsen und Kosten und danach auf die jeweils älteste, fällige Forderung anzurechnen.

8.6 Falls der Besteller trotz schriftlicher Mahnung von uns länger als 5 Tage in Zahlungsverzug bleibt oder anderen Verpflichtungen nicht nachkommt, können wir neben oder anstelle der von uns von Gesetzes wegen zukommenden Rechte entweder später fällig werdende Zahlungen des Bestellers vorzeitig fällig stellen oder vom Besteller Vorauszahlung oder Sicherheitsleistung verlangen.

8.7 Unsere Rechnungen sind sofort fällig, wenn Umstände eintreten, die die Einbringlichkeit unserer Forderung behindern, erschweren oder gefährden könnten.

8.8 Erfüllungsort für alle Zahlungen ist unser Geschäftssitz. Die Zahlungen müssen am Fälligkeitstag unserem Konto gutgeschrieben sein.

## 9. Eigentumsvorbehalt

9.1 Jede Ware bleibt bis zur vollständigen Bezahlung aller Forderungen von uns, insbesondere der Saldoforderung, einschließlich Nebenansprüchen mit Zinsen und Betreibungskosten, unser Eigentum. Der Kunde ist verpflichtet, die Ware während des Bestehens des Eigentumsvorbehalts pfleglich zu behandeln.

9.2 Der Besteller ist berechtigt, die Vorbehaltsware im ordnungsgemäßen Betrieb seines Handelsgewerbes weiter zu veräußern. Der Besteller verpflichtet sich, dem Zweiterwerber den bestehenden Eigentumsvorbehalt mitzuteilen. Der Besteller tritt uns für diesen Fall der Weiterveräußerung schon jetzt alle Forderungen in Höhe des Rechnungsbetrags ab, die ihm durch die Weiterveräußerung gegen einen Dritten erwachsen und verpflichtet sich einen entsprechenden Vermerk in seinen Büchern oder auf seinen Fakturen anzubringen. Diese Berechtigung besteht nicht, wenn der Besteller in Zahlungsverzug gerät oder Sorge haben muss, dass er unsere Forderung bei Fälligkeit nicht zur Gänze bezahlen kann.

9.3 Die Begründung einer dinglichen Sicherheit an der Vorbehaltsware bedarf unserer Zustimmung. Der Kunde hat uns überdies von allen Zugriffen Dritter auf die Ware zu unterrichten, insbesondere Zwangsvollstreckungsmaßnahmen, sowie von etwaigen Beschädigungen oder der Vernichtung der Ware.

9.4 Bei Be- und Verarbeitung der Ware steht uns das Miteigentum an der neuen Sache im Verhältnis des Wertes der Vorbehaltsware zum Wert der neuen Sache zu. Der Besteller gilt in diesen Fällen als Verwahrer.

9.5 Bei Verzug des Bestellers, Zahlungseinstellung, Antrag auf Eröffnung eines Insolvenzverfahrens über sein Vermögen oder Abweisung eines solchen mangels Masse sind wir berechtigt, die Vorbehaltsware freihändig zu veräußern und uns aus dem Erlös zu befriedigen, ohne vom Rücktrittsrecht Gebrauch zu machen.

9.6 Der Besteller hat eine Zahlungseinstellung oder den Antrag auf Eröffnung eines Insolvenzverfahrens über sein Vermögen uns sofort anzuzeigen und gleichzeitig eine Aufstellung der noch vorhandenen Vorbehaltsware zu übersenden. Er hat uns den Zutritt zu seinem Betrieb und zu unserer Ware zu gewähren.

## 10. Gewährleistung und Haftung

10.1 Da die Verarbeitung unserer Produkte außerhalb unseres Einflusses liegt, können wir nur eine Haftung für die gleichbleibende Qualität unserer Ware innerhalb angemessener Toleranzen übernehmen.

10.2 Die Ware ist unverzüglich nach Erhalt zu untersuchen. Mängelrügen sind unverzüglich, spätestens jedoch eine Woche nach Erhalt der Lieferung, schriftlich und substantiell ausgeführt geltend zu machen. Bei nicht rechtzeitiger Untersuchung und/oder nicht rechtzeitiger oder nicht ordnungsgemäßer Rüge verfallen alle Ansprüche des Kunden, insbesondere Gewährleistungs- und Schadenersatzansprüche sowie das Recht auf Irrtumsanfechtung. Bei rechtzeitiger und ordnungsgemäßer Rüge verjähren alle Ansprüche des Kunden sechs Monate nach Versand der Ware, soweit nicht zwingend eine längere Verjährungsfrist gilt. Der Rückgriffsanspruch gemäß § 933b ABGB ist ausgeschlossen.

10.3 Gleichzeitig mit der Mängelrüge oder Reklamation sind uns Muster der beanstandeten Ware zu übergeben.

10.4 Im Falle termingerechter und gerechtfertigter Beanstandung erhält der Besteller nach unserer Wahl kostenlos Ersatzware bis zur Menge der beanstandeten Ware oder eine Gutschrift bis zum Wert der beanstandeten Ware. Unsere Haftung ist auch dann auf den Wert der Ware beschränkt, wenn der Besteller zur Abwehr unverhältnismäßig großer Schäden die Nachbesserung selbst vornimmt.

10.5 Preisminderung und Wandlung des Vertrags sind ausgeschlossen.

10.6 Unsere Haftung für leicht fahrlässig oder durch schlichte grobe Fahrlässigkeit verursachte Sach- und Vermögensschäden wird ausgeschlossen. Unsere Abnehmer sind verpflichtet, sich zu unseren und unserer Zulieferanten Gunsten gegenüber ihren Abnehmern wirksam frei zu zeichnen, widrigenfalls wir uns einen Rückgriff vorbehalten.

10.7 Außerhalb des Anwendungsgebietes des österreichischen PHG besteht unsere Haftung wie auch die unserer Zulieferanten nur, sofern Vorsatz oder krasse grobe Fahrlässigkeit nachgewiesen wird und beschränkt sich auf den Ersatz von Personen- und Sachschäden. Ausdrücklich ausgeschlossen ist der Ersatz von Fehler- und Mängelgeschäden sowie Vermögens- und Folgeschäden. Diese Haftungseinschränkung gilt auch bei Beratung und Verzug der Lieferung. Werden von uns Zusicherungen gegeben, so gilt für diese ebenfalls die vorstehende Haftungsbeschränkung.

10.8 Eine Gewährleistung der Brauchbarkeit der Ware zu dem vom Käufer in Aussicht genommenen Verwendungszweck, insbesondere beim serienmäßigen Einsatz von unseren Produkten in der Industrie, wird nur übernommen, sofern diese zusätzlich und schriftlich zugesichert wurde. Änderungen der Produktformulierungen aufgrund neuester Forschungsergebnisse bleiben ausdrücklich vorbehalten.

# ALLGEMEINE GESCHÄFTSBEDINGUNGEN DER SIKA ÖSTERREICH GMBH, Stand 1. März 2016

10.9 Soweit gesetzlich zulässig, ist unsere Haftung in jedem Falle dem Grund und der Höhe nach auf Inhalt und Umfang unserer jeweiligen Haftpflichtversicherung beschränkt.

## 11. Beratung

11.1 Sofern unsere Beratung kostenlos oder lediglich gegen Aufwandsersatz erfolgt, übernehmen wir keinerlei wie immer geartete Haftung hierfür. Sofern unsere Beratung gegen Entgelt erfolgt, haften wir für diese bis zur Höhe des empfangenen Entgeltes in analoger Anwendung des Punktes 10 dieser Allgemeinen Geschäftsbedingungen. Diese Haftung bezieht sich ausschließlich auf die erfolgte Beratung, da wir auf die Ausführung keinerlei Einfluss haben.

## 12. Hilfsmittel

12.1 Über Wunsch stellen wir nach Möglichkeit Hilfsmittel, wie Dosieranlagen, Spritzmaschinen etc., zu Selbstkosten bei. Hierfür übernehmen wir keine wie immer geartete Haftung, insbesondere auch nicht hinsichtlich fehlerhafter Dosierung oder Funktion der Geräte sowie Stehzeiten.

## 13. Produkt- und Verarbeitungshinweise

13.1 Bei farbigen Produkten sind bei verschiedenen Chargen Nuancen und Farbunterschiede unvermeidlich und sind vom Besteller zu akzeptieren.

13.2 Für die Verarbeitung der Produkte sind normalerweise unsere Gebrauchsanweisungen oder sonstigen Anleitungen maßgebend, jedoch vom Anwender auf seinen jeweiligen Einsatzzweck noch gesondert abzustimmen. Da zahlreiche Faktoren den Materialverbrauch beeinflussen können, sind die Bedarfsangaben nur als unverbindliche Richtwerte zu verstehen.

13.3 Angaben über Lagerfähigkeit beziehen sich immer auf original verschlossene Gebinde und sachgemäße, trockene Lagerung.

13.4 Die Beachtung der allgemeinen Regeln der Baukunst und der üblichen Maßnahmen der Baupraxis sind für die Verarbeitung unerlässlich.

13.5 Unsere anwendungstechnische Beratung in Wort, Schrift und durch Versuche erfolgt nach bestem Wissen, gilt jedoch nur als unverbindlicher Hinweis, auch in Bezug auf etwaige Schutzrechte Dritter, und befreit den Besteller und/oder Anwender nicht von der eigenen Prüfung der von uns gelieferten Produkte auf ihre Eignung für die beabsichtigten Verfahren und Zwecke. Die von uns für verschiedene Produkte vorgeschriebenen Vorversuche sind vom Besteller bzw. Anwender unter realistischen Bedingungen mit Langzeitaussage durchzuführen. Vor einer serienmäßigen Anwendung unserer Produkte ist in jedem Fall vom Besteller bzw. Anwender ein Vorversuch durchzuführen.

## 14. Erfüllungsort, Gerichtsstand, anzuwendendes Recht

14.1 Erfüllungsort für alle vertraglichen Ansprüche ist der Sitz des Werks oder unserer Betriebsstätte, von dem die Ware ausgeliefert wird; ansonsten der Geschäftssitz in 6700 Bludenz.

14.2 Nach unserer Wahl kommt österreichisches Recht; bei internationalen Waren(ver)käufen kommt das UN-Kaufrecht (CISG) zur Anwendung.

14.3 Gerichtsstand für Streitigkeiten aus Verträgen mit Bestellern, die ihren Sitz in einem Staat haben, der das Übereinkommen von Lugano vom 30. Oktober 2007 (LGVÜ 2007) unterzeichnet hat oder in dem die Verordnung (EG) Nr. 1215/2012 über die gerichtliche Zuständigkeit und die Anerkennung und Vollstreckung von Entscheidungen in Zivil- und Handelssachen (EuGVVO 2012) anwendbar ist, ist das für Bludenz sachlich zuständige Gericht. Für Streitigkeiten aus Verträgen mit Bestellern, die ihren Sitz in anderen Staaten (Drittstaaten) haben, besteht nach unserer Wahl die Zuständigkeit des für Bludenz sachlich zuständigen Gerichts oder des Internationalen Schiedsgerichtes der Wirtschaftskammer Österreich in Wien.

## 15. Konsumenten

15.1 Für den Verkauf an Verbraucher im Sinne des Konsumentenschutzgesetzes gelten die Bestimmungen dieser allgemeinen Geschäftsbedingungen nur insoweit, als das Konsumentenschutzgesetz nichtzwingend andere Bestimmungen vorsieht.

## 16. Schlussbestimmungen

16.1 Sollten einzelne Bestimmungen dieser allgemeinen Geschäftsbedingungen ganz oder teilweise ungültig sein, so berührt dies die Gültigkeit der übrigen Bestimmungen nicht. Diese ungültigen und undurchsetzbaren Bestimmungen gelten als durch gültige und durchsetzbare Bestimmungen ersetzt, die den beabsichtigten wirtschaftlichen Zweck am ehesten erreichen (Salvatorische Klausel).

Stand 1. März 2016



# WEITERE SIKA-PREISLISTEN:



**Baustellenhandbuch**



**Sarnafil® Steildach**



**Sikaplan® Flachdach**



**Sikalastic® und Systemzubehör**

## WER SIND WIR

Sika AG ist ein global tätiges Unternehmen der Spezialitätenchemie mit Konzernsitz im schweizerischen Baar. Sika ist führend in der Produktion und Entwicklung von Systemen und Produkten zum Dichten, Kleben, Dämpfen, Verstärken und Schützen in der Bau- und Fahrzeugindustrie. Das Sika Produktportfolio umfasst hochwertige Betonzusatzmittel, Spezialmörtel, Dicht- und Klebstoffe, Dämpf-, und Verstärkungsmaterialien, industrielle und dekorative Bodensysteme, Systeme zur Dachabdichtung sowie Materialien für die Abdichtung im Tief- und Ingenieurbau. Sika ist weltweit in 93 Ländern mit rund 17.000 Mitarbeiterinnen und Mitarbeitern erfolgreich.

Als Tochterunternehmen der Sika AG ist die Sika Österreich GmbH seit 75 Jahren der führende Anbieter von bauchemischen Produktsystemen und industriellen Dicht- und Klebstoffen in Österreich. Sika Österreich hat sich zur Aufgabe gemacht, Lösungen für nachhaltiges Bauen anzubieten – im Wassermanagement, Energieeffizienz und Klimaschutz. Sika Österreich ist Mitglied der Österreichischen Gesellschaft für Nachhaltige Immobilienwirtschaft (ÖGNI).



**Sikaplan Tiefbaubahnen**



## SIKA ÖSTERREICH GMBH

Bingser Dorfstraße 23 Telefon: +43 5 0610 0  
6700 Bludenz Fax: +43 5 0610 1951  
www.sika.at E-Mail: info@sika.at

**BUILDING TRUST**

